

HONDA 75 marine engine TWIN



Owner's Manual *Manuel du conducteur*

PREFACE

Welcome to the growing circle of Honda Outboard Motor owners.

The Honda Outboard Motor is a 4-stroke, water-cooled motor of advanced design, manufactured and tested under the strictest controls. Treat your Honda Outboard motor with reasonable care and it will give you many years of dependable, trouble-free operation. The motor uses economical regular grade leaded gasoline, not expensive pre-mix fuels. Motor lubrication is accomplished by oil in the engine crankcase.

This Owner's Manual contains instructions for proper installation, operation, and servicing of your Honda Outboard Motor. Read it thoroughly and refer to it often.

Your authorized Honda Outboard Motor dealer will be glad to provide assistance or further information and is fully equipped to handle your future servicing needs.

Thank you for selecting the Honda Outboard Motor. Pleasant voyage.

The information and specifications included in this publication were in effect at the time of approval for printing. Honda Motor Co., Ltd. reserves the right, however, to discontinue or change specifications or designs at any time without notice and without incurring any obligation.

AVANT PROPOS

Nous avons beaucoup de plaisir à vous accueillir dans le cercle toujours grandissant d'utilisateurs de moteurs HONDA de marine. Aussi nous vous remercions d'avoir choisi un produit HONDA.

Le moteur HONDA de marine a été conçu et mis au point pour satisfaire aux plus hautes exigences. Si vous lui accordez un soin convenable, vous pourrez vous assurer des années d'utilisation agréable.

Ce manuel contient les renseignements qui vous permettront de vous familiariser avec le fonctionnement et l'entretien de ce moteur. Ne manquez pas de le lire soigneusement.

Votre concessionnaire HONDA effectuera les vérifications périodiques. Il est toujours prêt à vous offrir des conseils utiles.

Nous vous souhaitons une bonne navigation.

Les renseignements et spécifications contenues dans ce livret étaient valables au moment de l'acceptation pour l'imprimerie. Honda Motor Co., Ltd. se réserve le droit, cependant, d'annuler ou de modifier certaines spécifications ou mode de fabrication à tout moment sans préavis et sans préjudice quel qu'il soit.

CONTENTS

| | |
|-----------------------------------|----|
| Control Location | 3 |
| Pre-Use Inspection | 4 |
| Outboard Motor Installation | 9 |
| Starting the Engine..... | 12 |
| Operation | 16 |
| Stopping the Engine | 19 |
| Transport and Storage | 20 |
| Periodic Maintenance | 25 |
| Inspection and Adjustment..... | 26 |
| Troubleshooting Chart | 33 |
| Specifications | 35 |

TABLE DES MATIERES

| | |
|---|-----------|
| <i>Identification des pièces</i> | <i>3</i> |
| <i>Vérification avant utilisation</i> | <i>4</i> |
| <i>L'installation d'un moteur hors-bord</i> | <i>9</i> |
| <i>Mise en route du moteur</i> | <i>12</i> |
| <i>Fonctionnement</i> | <i>16</i> |
| <i>Arrêt du moteur</i> | <i>19</i> |
| <i>Transport et magasinage.....</i> | <i>20</i> |
| <i>Entretien périodique.....</i> | <i>25</i> |
| <i>Vérifications et réglages</i> | <i>26</i> |
| <i>Défauts de fonctionnement</i> | <i>33</i> |
| <i>Caractéristiques</i> | <i>35</i> |

CONTROL LOCATION

- ① Male fuel connector
- ② Water check pipe
- ③ Engine cover lock lever
- ④ Engine oil drain screw
- ⑤ Gear oil level screw
- ⑥ Water intake
- ⑦ Gear oil drain and filler screw
- ⑧ Fuel tank
- ⑨ Tool kit
- ⑩ Engine oil inlet
- ⑪ Shift lever
- ⑫ Stop button
- ⑬ Choke knob
- ⑭ Throttle grip
- ⑮ Tilt lever
- ⑯ Clamp screws
- ⑰ Adjusting rod
- ⑱ Engine serial number
- ⑲ Anti-cavitation plate
- ⑳ Exhaust
- ㉑ Female fuel connector
- ㉒ Primer bulb

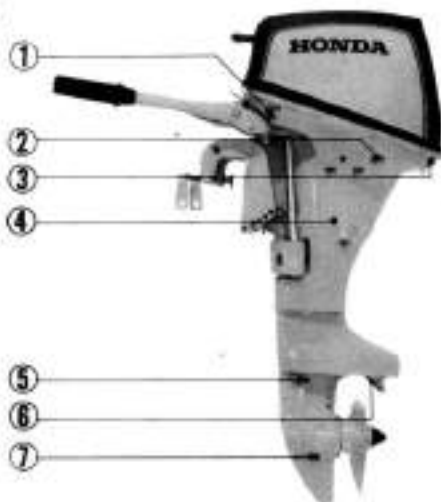

IDENTIFICATION DES PIÈCES

- ⑩ Raccord mâle de carburant
- ⑪ Tubulure de vérification de circulation en eau
- ⑫ Loquet de fermeture du capot-moteur
- ⑬ Vis de vidange pour l'huile moteur
- ⑭ Bouchon de niveau d'huile pour boîte de vitesses
- ⑮ Prise d'eau
- ⑯ Bouchon de vidange d'huile pour boîte de vitesses
- ⑰ Réservoir d'essence
- ⑱ Outils
- ⑲ Bouche pour l'huile moteur
- ⑳ Levier de changement
- ㉑ Arrêt
- ㉒ Starter
- ㉓ Manette de gaz
- ㉔ Levier de bascule
- ㉕ Boulon de presse
- ㉖ Cheville de réglage
- ㉗ Numéro de série du moteur
- ㉘ Plaque anti-cavitation
- ㉙ Echappement gaz et eau
- ㉚ Raccord femelle de carburant
- ㉛ Poire d'amorçage pour l'essence

* Always list this serial number ⑱ when ordering parts.

* Spécifier toujours ce numéro ⑱ pour la commande de pièces.

PRE-USE INSPECTION

The HONDA marine engine is a **4-stroke water cooled engine**. It runs on regular grade gasoline (91 octane or higher), and is lubricated by oil in the crankcase. Before use always make the following checks:

- Check the engine oil level. Make sure the oil is clean and that there are no oil leaks.

VERIFICATION AVANT UTILISATION

Le moteur HONDA de marine est du type à 4 temps et à refroidissement par eau. Il fonctionne avec de l'essence ordinaire (indice d'octane 91 ou supérieur) et comporte un graissage par l'huile du carter. Avant l'utilisation, vérifiez toujours les points suivants :

- Vérifier le niveau d'huile moteur. S'assurer que l'huile est propre et ne fuit pas.



Remove the engine cover and stand the engine in a vertical position.

Then insert the oil dipstick and check the oil level with the dipstick resting on the edge of the filler hole.

If the oil level is below the upper level, fill to the upper level.

Oil capacity : 0,8 litre (1,7 U.S. pt., 1,4 Imp. pt.)

Specified oil : API Standard (SD) SAE 10W-30

Caution :

Both insufficiency and excess of oil can cause engine trouble. Check after adding oil.

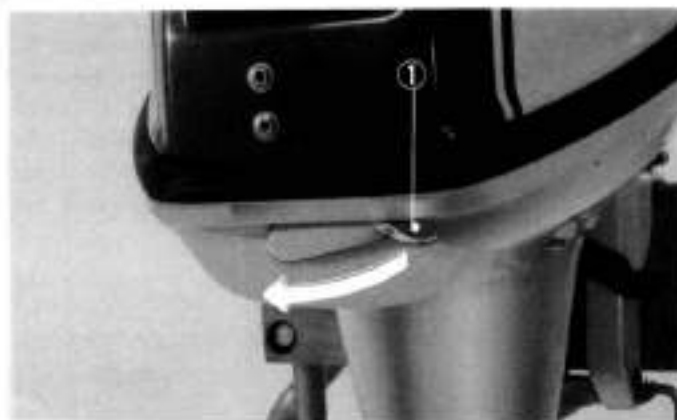

① Engine cover lock lever

① *Loquet de fermeture du capot-moteur*

Démontez le capot-moteur. Mettez le moteur en position verticale.

Ensuite introduire la jauge à huile et contrôler le niveau d'huile en posant simplement l'embout de la jauge sur le bord du trou de remplissage.

Si l'huile est en dessous du niveau supérieur, faire l'appoint jusqu'à ce niveau.

Capacité en huile : 0,8 litre (1,7 U.S. pt., 1,4 Imp. pt.):

Huile préconisée : API Standard (SD) SAE 10W-30

Attention :

Un niveau d'huile excessif, autant qu'un niveau insuffisant, peut être nuisible au fonctionnement du moteur. Après remplissage vérifiez-le toujours.

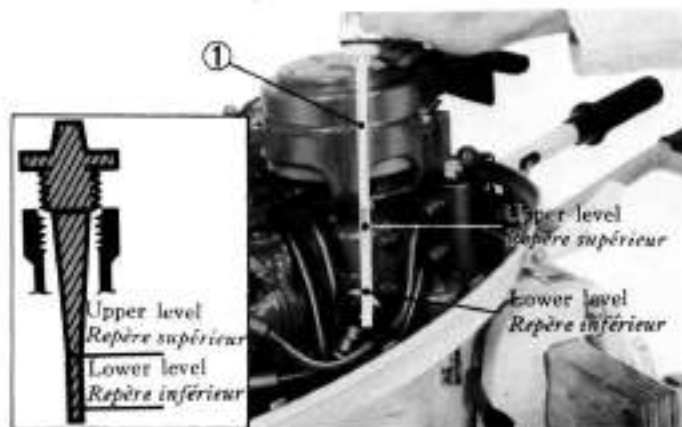

① Oil dipstick

① *Jauge d'huile*

● Gasoline level, leakage

Always fill the fuel tank with regular grade gasoline. The amount of gasoline can be checked on the fuel gauge.

Tank capacity: 13 litres
(3,4 U.S. gal., 2,9 Imp. gal.)

Fuel: regular grade automobile gasoline (91 octane or higher)

Warning :

Gasoline is flammable, and explosive under certain conditions. Always stop the motor, and do not smoke or allow open flames or sparks near the fuel tank and fuel line coupler when refueling or disconnecting the fuel line. Do not fill tank up into the filler neck.

Caution :

Do not use 2-cycle fuel mix (oil-gasoline mixture).



General export type
Modèles exportation courant

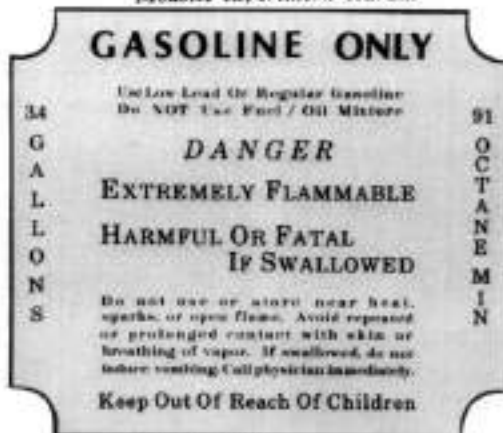

U. S. A. type
Modèle pour l'Etats Unis



① Fuel gauge
① Jauge à essence

● Niveau d'essence, fuites

Remplissez toujours le réservoir avec de l'essence normale. Le niveau peut être vérifié à l'aide de la jauge à essence.

Capacité en essence : 13 litres
(3,4 U.S. gal., 2,9 Imp. gal.)

Carburant : Essence ordinaire d'automobile (indice d'octane 91 ou supérieur)

Attention :

L'essence est inflammable et explosive dans certaines conditions. En faisant le plein d'essence ou en connectant les raccords du circuit, arrêter toujours le moteur et éviter de fumer ou la proximité de flammes directes ou d'étincelles près du réservoir et des tuyaux. Ne pas remplir l'essence en excès jusqu'à ras bord.

Attention :

Ne pas utiliser de mélange de carburant pour 2 temps (mélange huile-essence).

● **Cooling water circulation**

After starting the engine make sure that water is coming out of the water check pipe.

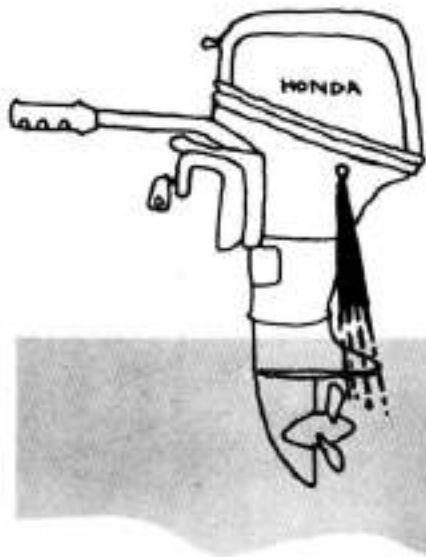

● **Circulation de l'eau de refroidissement**

Après démarrage, vérifiez que l'eau de refroidissement sort de la tubulure de vérification.

Caution :

When running the engine do not fail to check that the outboard motor is in enough water to cover the level of the anti-cavitation plate. Never run the engine out of the water.

Attention :

Quand vous mettez le moteur en route, assurez vous que le moteur soit dans une profondeur d'eau suffisante pour couvrir la plaque anti-cavitation. Ne faites jamais fonctionner le moteur en dehors de l'eau.

● Other Inspection Points

For trouble-free operation do not forget these additional check points:

- ① Check propeller, shear pin, propeller cap and cotter pin for damage. Make sure they are fixed firmly. (See page 30)
- ② Check fuel line is connected firmly and not kinked or damaged. (See page 13)
- ③ Check steering handle bar for looseness and make sure that it operates properly.
- ④ Check stern bracket for damage.
- ⑤ Make sure you have spare parts with you. (See page 26)
- ⑥ Make sure you have the tool kit with you. (See page 26)

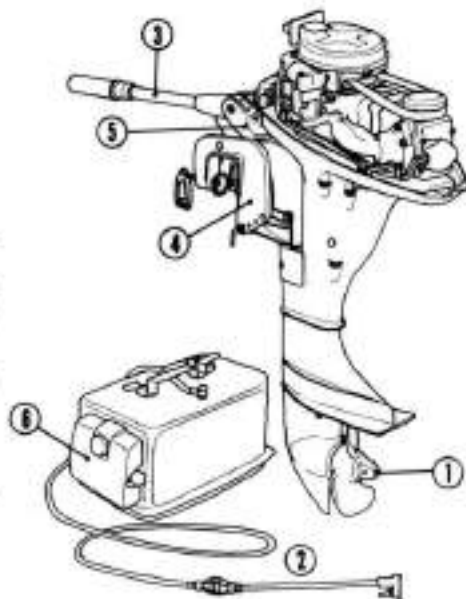

● Autres vérifications

Pour un fonctionnement impeccable rappelez-vous les points suivants :

- ① Vérifiez l'hélice, la cheville de cisaillement, le capuchon d'hélice, la goupille fendue, s'il n'y a pas de dommages. Assurez-vous que l'ensemble soit fermement fixé.
(Voir page 30)
- ② Vérifiez que le tube d'essence est bien raccordé et ne soit pas entortillé ou endommagé. (Voir page 13)
- ③ Vérifiez la souplesse de manoeuvre de la barre franche.
- ④ Assurez-vous que le levier de blocage et de bascule ne comporte pas de craquelures ou de dommages.
- ⑤ Assurez-vous que vous avez les pièces détachées. (Voir page 26)
- ⑥ Assurez-vous que vous possédez bien les outils. (Voir page 26)

OUTBOARD MOTOR INSTALLATION

● Choose a suitable boat

Choose a boat suitable for the engine capacity (7.5 PS).

● Transom height

Make sure that the boat transom height is correct for the outboard motor.

● Installation position

Install at the center rear of the boat.

● Installation height

The outboard motor is installed so that the level of the anti-cavitation plate is about 4 cm (1.6 in.) below the bottom of the boat.

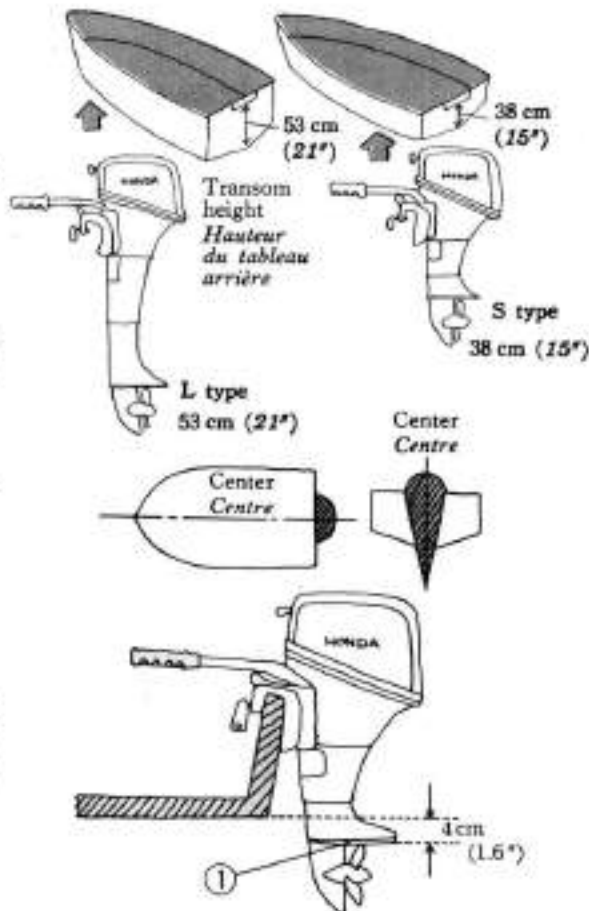

- ⑤ Anti-cavitation plate
① Plaque anti-cavitation

L'INSTALLATION D'UN MOTEUR HORS-BORD

● Choisissez un bateau convenable

Il faut choisir un bateau correspondant à la puissance du moteur (7,5 PS).

● Hauteur du tableau arrière

S'assurer que la hauteur du tableau arrière convienne pour le moteur hors-bord.

● Mise en place horizontale

Mettez le moteur au centre à l'arrière de l'embarcation.

● Mise en place verticale

Le moteur est mis de telle manière que le niveau de la plaque anti-cavitation soit à environ 4 cm (1,6 in.) en dessous du fond de l'embarcation.

● Installation

Fix the stern bracket to the transom board and fasten firmly with clamp screws.

Caution :

- While operating the boat, check from time to time that the clamp screws are tight.
- Tie a rope through the hole in the stern bracket and always secure the other end to the boat.

● Installation angle

Install the outboard motor so that the axis of the propeller is parallel with the water surface.



- ① Clamp screws ② Stern bracket
③ Boulons de presse ④ Levier de blocage et de bascule

● Fixation

Fixer le levier de blocage et de bascule au tableau arrière de l'embarcation et l'assujettir fermement avec les boulons de presse.

Attention :

- En cours de navigation, vérifiez de temps à autre que les boulons de presse soient bien serrés.
- Attacher une corde au trou du levier de blocage et de bascule et fixez-en l'autre extrémité à l'embarcation.

● Angle de gîte

Fixez le moteur de manière que l'axe de l'hélice soit parallèle à la surface de l'eau.

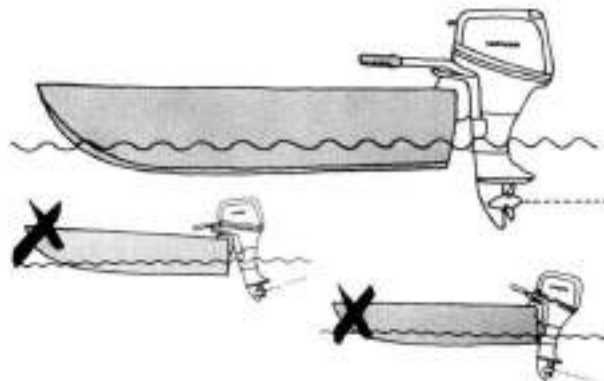

« Adjusting the angle »

If the propeller axis is not parallel to the water surface, adjust by changing the adjusting rod position. **There are 4 adjusting stages.**

1. Push in the adjusting rod, twist upwards and pull out to remove.
2. Inserting the rod in the proper hole, twist down to lock.

Caution :

Check that the adjusting rod lock is in the locked position.



① Adjusting rod
① Cheville de réglage

« Réglage de l'angle de gîte »

Si l'angle n'est pas correct, c'est à dire si l'axe de l'hélice n'est pas parallèle à la surface de l'eau, réglez en modifiant l'emplacement de la cheville de réglage. La réglage comporte 4 positions.

1. Enfoncez la cheville de réglage, tournez vers le haut, et tirez pour enlever.
2. Remettez la cheville dans la position convenable et tournez vers le bas pour bloquer.

Attention :

Vérifier que la cheville est à la position de blocage.

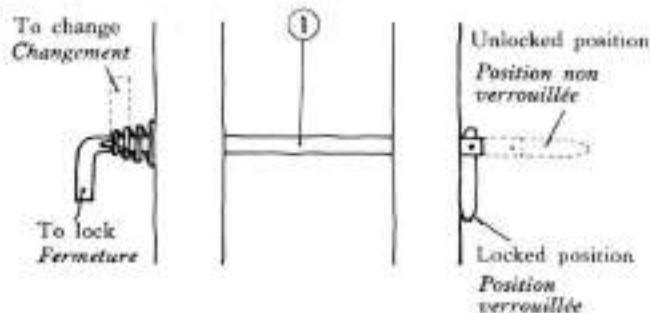

① Adjusting rod
① Cheville de réglage

STARTING THE ENGINE

● Preparations for starting

1. Check the fuel gauge to see if the fuel tank has sufficient gasoline, and turn the cap knob to "ON".

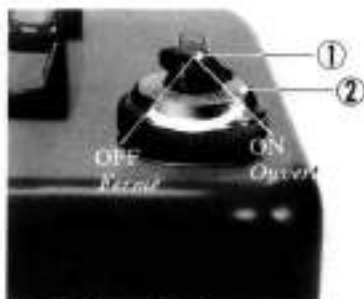

- ① Fuel cap knob
- ① *Loquet de bouchon d'essence*
- ② Fuel gauge
- ② *Jauge à essence*

2. Push the female fuel connector onto the male fuel connector of the engine.

Caution :

Make sure the fuel connector is latched firmly.



- ① Fuel connector
- ① *Embout de raccordement*

3. Squeeze and release the primer bulb to draw fuel to the engine. When pumping becomes difficult the fuel has reached the engine. Stop pumping. Check for leaks.

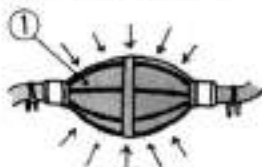

- ① Primer bulb
- ② *Poire d'amorçage*

MISE EN ROUTE DU MOTEUR

● Avant le démarrage

1. Vérifiez à l'aide de la jauge à essence si le niveau est suffisant et tournez le loquet de bouchon à "ON" (ouvert).

2. Enfoncer le raccord femelle de carburant sur le raccord mâle de carburant du moteur.

Attention :

S'assurer que le raccord de carburant est fixé solidement.

3. Pressez et relâchez la poire d'amorçage pour alimenter le moteur. Lorsqu'il devient difficile de pomper, l'essence aura atteint le moteur. Cessez de pomper. Déceler les fuites éventuelles.

Caution :

- Take adequate precautions against fire.
- After pressuring fuel line, check for leaks.
- Do not position the fuel tank more than 2 meters (6.5 ft) away from the engine.
- Check that the fuel line is not kinked and that nothing is pressing against it or the primer bulb.
- During engine operation do not touch the primer bulb.

Précaution :

- *Prenez des précautions suffisantes contre l'incendie.*
- *Après avoir pompé l'essence, vérifiez qu'il n'y a pas de fuites.*
- *Ne mettez pas le réservoir d'essence à plus de 2 mètres (6.5 ft) du moteur.*
- *Vérifiez que le tube ne soit pas entortillé et que rien ne vient comprimer ni le tube ni la poire d'amorçage.*
- *Ne touchez pas à la poire d'amorçage pendant le fonctionnement du moteur.*

● Starting

1. Put the shift lever in "NEUTRAL".

Warning :

The shift lever must be in neutral (N), to prevent the boat from moving abruptly when the engine starts.

2. Align "START" on the throttle grip with the dot on the steering handle bar.
3. In temperatures below 20°C (68°F) pull out the choke knob.
4. Pull the starter lightly until some resistance is felt, then pull hard and fast.

Caution :

After the starter is pulled out, do not release it. Slide it back in gently.



● Démarrage

1. Mettez le levier de changement-sur le "NEUTRAL" (point mort).

Attention :

Le levier de changement de vitesses doit être à la position N, pour éviter que le bateau ne parte brutalement en mettant le moteur en route.

2. Alignez le "START" de la manette de gaz avec le repère "●" de la barre franche.
3. Par temps en dessous de 20°C (68°F) tirez le starter.
4. Tirer légèrement le starter vers vous jusqu'à sentir une résistance, puis tirez-le fortement et rapidement vers vous.

Attention :

Après avoir tiré le starter vers vous, ne pas le relâcher. Le ramener doucement à sa position initiale.



5. After starting, check that water is flowing out of the water check pipe.

Caution :

In the event that water does not flow out, or if steam comes out of the check pipe stop the engine and check if the water screen of the cooling water inlet is obstructed. Do not operate the engine until the problem has been corrected.

6. If the choke has been used, return it gradually.

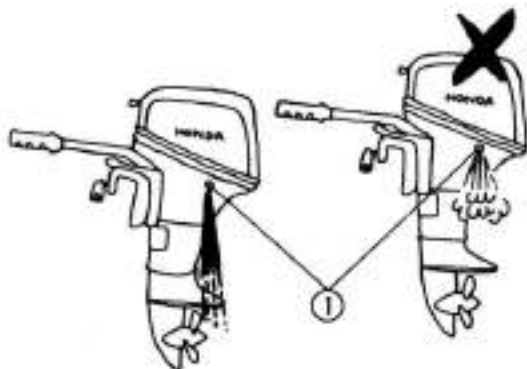

- ① Water check pipe
- ① Tubulaire de vérification

5. Après démarrage, vérifiez que l'eau s'écoule de la tubulure de vérification.

Attention :

Dans le cas où l'eau ne sortirait pas de la tubulure, ou que ce soit de la vapeur, arrêtez le moteur et assurez-vous que l'orifice d'entrée d'eau de refroidissement ne soit pas obstrué. Ne pas faire fonctionner le moteur avant d'avoir corrigé le défaut.

6. Si l'on a eu besoin du starter, remettez-le dans sa position initiale graduellement.

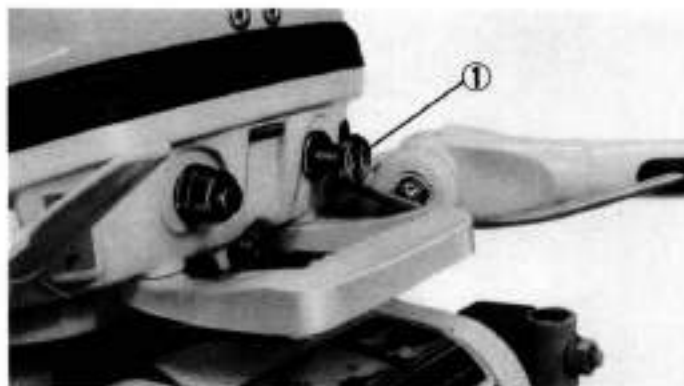

- ① Choke knob
- ① Starter

OPERATION

● Running

With the shift in "FORWARD", twist the throttle grip inwards towards "FAST" to increase the speed. Do not open the throttle fully. For normal cruising open the throttle about 80%.

Caution :

Do not travel without the engine cover in place. If for any reason travelling with the engine uncovered is unavoidable, speed must be kept to an absolute minimum to prevent it water from damaging or shorting out the engine.



- ① Throttle grip
- ① Manette de gaz

FONCTIONNEMENT

● Course

Le levier de changement étant sur la position "FORWARD" (Avance), tournez la manette de gaz vers l'intérieur sur "FAST" pour accroître la vitesse. N'ouvrez pas en grand la manette de gaz tout de suite. Pour la course normal elle doit se être ouverte environ de 80%.

Attention :

Ne pas naviguer sans mettre le capot du moteur bien en place. Si l'on y est obligé, réduire la vitesse au minimum pour éviter que l'eau n'endommage et abrège la vie du moteur.



● Gear Shift

The HONDA marine engine has **FORWARD**, **NEUTRAL** and **REVERSE** speeds. These are obtained by aligning the **red dot** on the shift lever with the mark on the indicator. Turn the throttle grip to "SHIFT" to drop the engine speed and move the shift lever gently and properly to the required position.

Caution :

The throttle is designed not to open fully when the shift is in **REVERSE** or **NEUTRAL**.

Do not attempt to use force to open the throttle beyond this limit.

● Steering

When turning to the right, swing the steering handle bar to the left, and vice versa. Boats equipped with a remote control steering wheel are driven in the same way as a car.

Caution :

Proceed with caution when operating in reverse, because the engine cannot tilt up if a submerged object is struck.



- ① Reverse ② Neutral ③ Forward
① Arrière ② Point mort ③ Avant

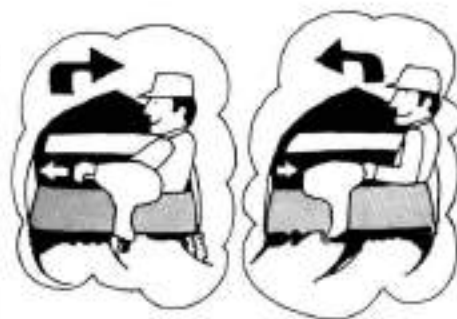

● Levier de changement de marche

Le moteur de marine HONDA a les marches **FORWARD** (avant), **NEUTRAL** (point mort) et **REVERSE** (arrière). Celles-ci s'obtiennent aisément en alignant la marque rouge du levier avec les positions écrites sur l'indicateur.

Tourner la manette de gaz à la position "SHIFT" pour réduire le régime du moteur et manoeuvrer le levier doucement et correctement.

Attention :

La manette de gaz est fournie avec un arrêt qui empêche l'ouverture en grand au point mort ou en marche arrière. N'essayez jamais de l'ouvrir au delà de la limite.

● Direction

Si vous virez à droite, poussez la barre franche à gauche et vice versa. Les embarcations munies d'un volant se conduisent de la même manière qu'une automobile.

Attention :

Procéder avec précaution en marche arrière, car le moteur ne pourra aider à dégager le bateau si on heurte un objet immergé.

● Tilting the Engine

When stopping the engine in shallows or near reefs in an ebb tide, the propeller and gear case are liable to be damaged. Therefore, by inclining the engine obliquely, raise the propeller out of the water.

1. Stop the engine and put the shift lever into "NEUTRAL".
2. Holding by the lock lever (of the engine cover), raise the propeller.
3. Pushing the tilt lever, put the tilt shaft in the designated position.
4. When returning the engine to the normal running position, tilt the engine slightly, move the tilt lever, and gently lower the engine.

There are two tilt angles.

Caution :

Do not transport the installed outboard in the tilted position.



- ① Tilt lever
① Levier de bascule

● Inclinaison du moteur

Quand vous arrêtez le moteur en eaux peu profondes ou près de récifs, l'hélice et la boîte de vitesses risquent d'être endommagée. C'est pourquoi, relevez le moteur obliquement pour sortir l'hélice de l'eau.

1. Arrêtez le moteur et mettez le levier de changement sur la position "NEUTRAL". Si le levier est dur, avancez un peu le moteur à l'aide du lanceur.
2. En maintenant le moteur par la partie où se trouve le loquet de fermeture, soulevez l'hélice.
3. En poussant sur le levier de bascule, mettez en place le levier de blocage et basculez le moteur sur la position désirée.
4. En replaçant le moteur en position normale de marche, incliner légèrement le moteur, déplacer le levier d'inclinaison, et abaisser le moteur doucement.

Il y a deux positions obliques.

Attention :

Ne pas transporter le hors-bord monté en position inclinée.



- ② Tilt shaft
② Arbre de bascule

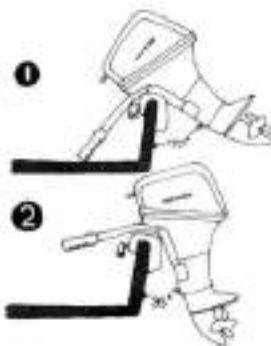

STOPPING THE ENGINE

1. Turn the throttle grip to "SHIFT" and move the shift lever to "NEUTRAL".
2. Push and hold the stop button until the engine stops completely.

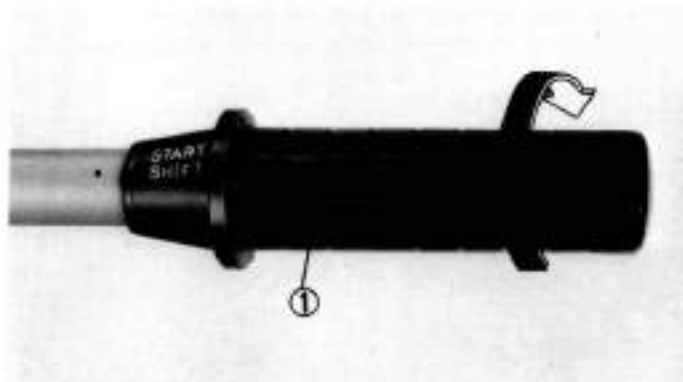

- ① Throttle grip
- ① Manette de gaz

ARRET DU MOTEUR

1. Tournez la manette de gaz sur la position "SHIFT" (allure réduite) et mettez le levier sur "NEUTRAL" (point mort).
2. Appuyez sur le bouton d'arrêt (stop) jusqu'à ce que le moteur soit coupé.

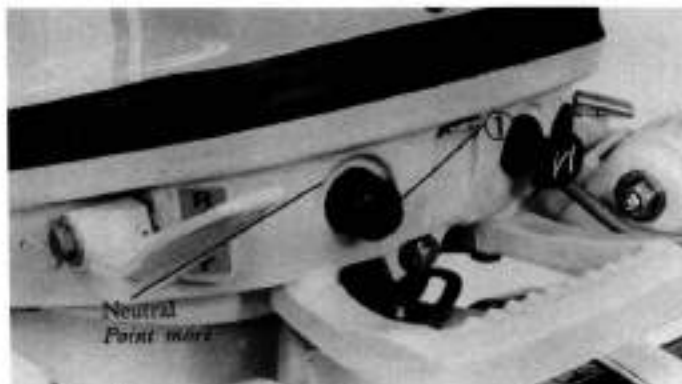

- ① Stop button
- ① Bouton d'arrêt

TRANSPORT AND STORAGE

Carefully read the label on the engine and transport and store as directed. Unless these directions are followed the engine might be difficult to start, and oil leakage could result.

- ① Disconnect the fuel connector.
- ② Drain the gasoline from the carburetor by loosening the carburetor drain screw. Protect your environment, do not drain gasoline overboard.

Caution:

In cold weather, to prevent ice forming inside the water pump, pull the recoil starter several times to flush the water out.



① Fuel connector ① Embout de raccordement



Label location
Emplacement de l'étiquette

TRANSPORT ET MAGASINAGE

Notez soigneusement les indications sur l'étiquette pour le transport et l'emmagasinage.

Si vous ne faites pas ceux-ci conformément aux indications, vous risquez d'engendrer des difficultés dans le démarrage et des fuites d'huile.

- ① Démontez l'ambout de raccordement.
- ② Desserrez la vis de purge du carburateur et vidangez l'essence du carburateur. Éviter de polluer les environs en purgeant le circuit d'essence par dessus bord.

Précaution:

Par temps froid, pour éviter la formation de glace à l'intérieur de la pompe à eau, tirez plusieurs fois le lanceur pour en vidanger l'eau.



② Drain screw ② Vis de vidange

- To carry, hold by the carrying handle. Alternatively, hold by the carrying handle and the lock lever section (of the engine cover).
- Transport by vehicle and store in either of the following two ways:
 - **Position vertically** as shown in the diagram.

Caution :

Do not hold by the engine cover itself.

- *Pour le transport, portez le moteur par la manette de portage. Autrement, portez-le par la manette de portage et la partie où se trouve le loquet de fermeture.*
- *Pour le transport en voiture et l'immagasinage, suivez les indications suivantes :*
 - *En position verticale*
Comme illustré sur la figure.

Attention :

Éviter de porter le moteur par le capot-moteur lui-même.

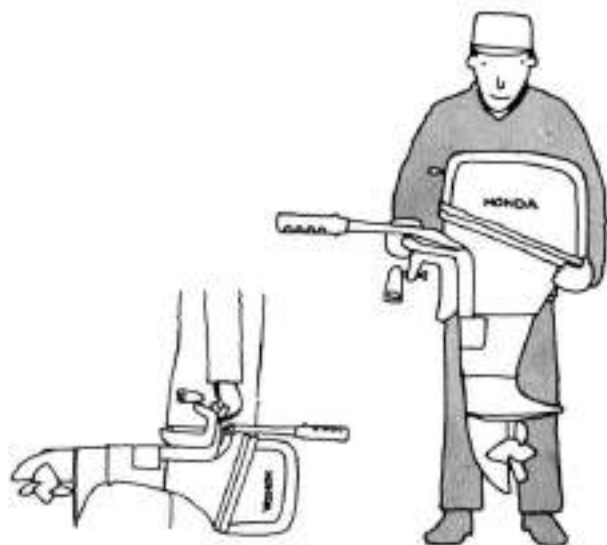

• **Position horizontally:**

1. Raise the steering handle bar.
2. Lay the engine on its side so the protector supports the engine.

Caution:

Transport as shown in the diagram.
Keep in a dry place sheltered from direct sunlight, to prevent corrosion and paint damage.

- When storing always remember the points listed on the following page.



• **En position horizontale**

1. Levez la barre franche.
2. Déposez le moteur sur le côté muni du protecteur-moteur, afin qu'il supporte le poids du moteur.

Attention:

Transportez le moteur selon les indications dans la figure.
Le ranger dans un endroit sec non exposé aux rayons directs du soleil pour éviter la corrosion et les dommages à la peinture.

- Pour l'emmagasinage rappelez-vous toujours des avis à la page suivante.

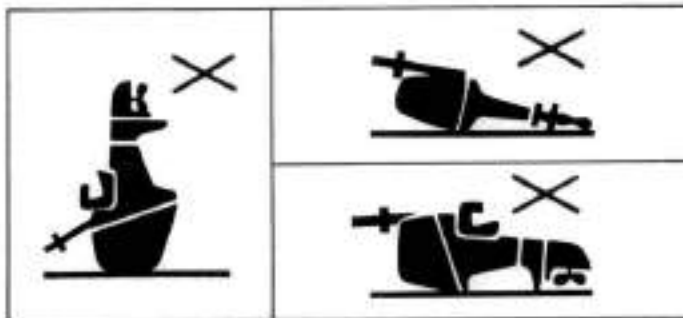

● Cleaning and Maintenance

After using in sea water or dirty water, clean and maintain as follows:

1. Wash the outside thoroughly with fresh water.
2. Clean the inside of the engine by removing the propeller, putting the shift lever in "NEUTRAL", immersing in a bucket filled with fresh water, and running at minimum speed for at least three minutes.



● Nettoyage et Entretien

Après avoir navigué en eau de mer ou en eau polluée, nettoyez et entretenez votre moteur de la manière suivante:

1. Lavez l'extérieur à l'eau douce.
2. Nettoyez l'intérieur du moteur en démontant l'hélice, mettant le levier de changement sur la position "NEUTRAL", immergeant le moteur dans un seau d'eau douce, et le mettant en marche à la vitesse minimum pendant au moins 3 minutes.



- ① Anti-cavitation plate
① Plaque anti-cavitation

Attention :

Pour votre sécurité, avant de mettre en marche, ne manquez pas de démonter l'hélice et de mettre le levier de changement en "NEUTRAL". Faites attention que le moteur ne tombe pas. Assurez-vous que le niveau d'eau est au delà de la plaque anti-cavitation.

Caution :

For safety do not fail to remove the propeller and put the shift lever in "NEUTRAL" before running. Take care that the engine does not fall down.

Always keep water level above the anti-cavitation plate.

3. Wipe the outside of the engine with a cloth dipped in oil. Apply marine anti-corrosion grease to the following parts:
Note:
 Apply anti-corrosion oil to pivot surfaces where grease cannot easily penetrate.



- Shift shaft and detents
- *Graissage de l'arbre de changement*



- Clamp screws
- *Graissage des boulons de presse*



- Throttle cable and pivot
- *Graissage du câble de la manette de gas*



- Friction plate
- *Graissage de la plaque de friction*

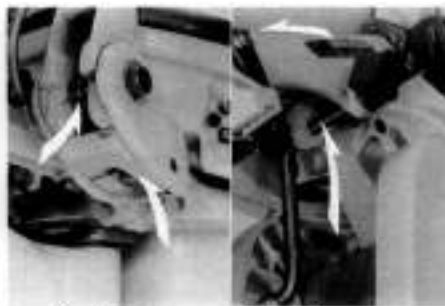

- Handle stopper and tilt link
- *Graissage de barre franche et jeu du raccord*

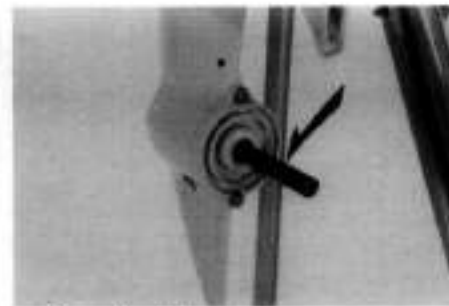

- Propeller shaft
- *Graissage de l'arbre de l'hélice*

3. Nettoyer l'extérieur du moteur avec un chiffon imbibé d'huile. Appliquer de la graisse anti-corrosion sur les points suivants:
Nota:
 Appliquer de l'huile anti-corrosion sur les articulations où la graisse pénètre difficilement.

PERIODIC MAINTENANCE

● Periodic inspection schedule

The purpose of scheduled periodic maintenance and adjustment is to keep the motor in the best operating condition and to prevent trouble from occurring.

Perform inspections as scheduled in the table.

ENTRETIEN PERIODIQUE

● Fréquences de vérifications périodiques

L'entretien et les réglages périodiques servent à maintenir le moteur dans un état de fonctionnement idéal, et à prévenir les ennuis.

Faites les vérifications suivantes dans les fréquences indiquées.

※ Indicates inspections to be done by user.

Vérifications à faire par l'utilisateur.

| Item Désignation | Interval Intervalle | Initial 15 hrs or 1 month Après les premières 15 heures ou 1 mois | Every 100 hrs or 6 months Toutes les 100 heures ou 6 mois | Every 300 hrs or 1 year Toutes les 300 heures ou 1 an | Every 400 hrs or 2 years Toutes les 400 heures ou 2 an | Page référence Voir page |
|---|------------------------|---|--|--|---|---------------------------------------|
| ※ Spark plug cleaning and adjustment <i>Nettoyage et réglage des bougies</i> | | | ○ | | | 29 |
| ※ Engine oil change <i>Changement de l'huile moteur</i> | | ● | ○ | | | 27 |
| ※ Gear case oil change <i>Changement de l'huile de la boîte de vitesses</i> | | ● | | ○ | | 28 |
| ※ Shear pin inspection <i>Vérification de la cherille de cisaillement</i> | | | ○ | | | 30 |
| Valve tappet clearance adjustment <i>Réglage du jeu des taquets de soupape</i> | | ● (check) | | ○ | | — |
| Ignition timing adjustment <i>Réglage du temps d'allumage</i> | | ● (check) | | ○ | | — |
| Carburetor link operation check <i>Vérification du fonctionnement de commande du carburateur</i> | | ● | ○ | | | — |
| ※ Fuel tube and tank strainer check <i>Vérification du tube d'essence</i> | | | | ○ | | — |
| ※ General greasing <i>Graissage générale</i> | | | ○ | | | 24 |
| Thermostat check <i>Vérification du thermostat</i> | | | | ○ | | — |
| Fuel tube change <i>Changement du tube d'essence</i> | | | | | ○ | — |
| ※ Inspection of gear case oil for water contamination <i>Inspection du carter à huile d'engrenage pour la souillure par l'eau.</i> | | | ○ (Every 50 hrs.) | | | 28 |

Note: Salt water use may necessitate more frequent lubrication.

Note: L'utilisation d'eau de mer peut nécessiter un graissage plus fréquent.

INSPECTION AND ADJUSTMENT

● Attached tool kit and spare parts

Spare tools and parts are essential for inspection, adjustment and emergency repairs.

The tool bag and oil bottle are in the pocket of the fuel tank and the spare parts are in the stern bracket location.



- ④ Oil bottle ② Tool bag
① Reservoir d'huile ③ Boîte aux outils



- ① Shear pins ② Cotter pins
① Chevilles de cisaillement ② Goupilles fendues

VERIFICATIONS ET REGLAGES

● Outils et pièces détachées

Les outils et pièces détachées qui sont attachés au moteur sont indispensables pour les vérifications, les réglages et les dépannages d'urgence.

La boîte aux outils et le réservoir d'huile sont dans la trousse du réservoir d'essence.

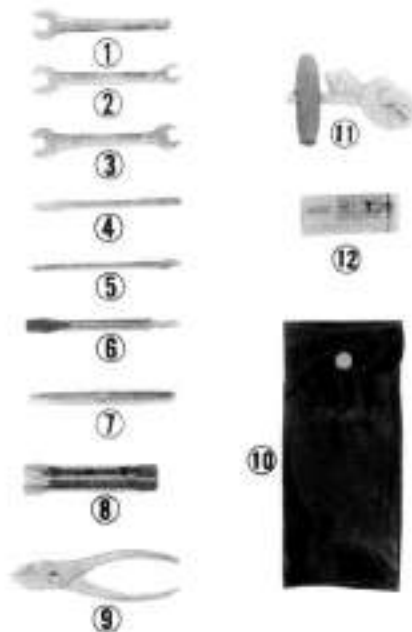

- ① 8 mm wrench
② 10×12 wrench
③ 9×12 wrench
④ ⊖ Screwdriver
⑤ ⊕ Screwdriver
⑥ Oil check screwdriver
⑦ Screw driver handle
⑧ 18×19 socket wrench
⑨ Pliers
⑩ Tool bag
⑪ Starter rope
⑫ Spark plug (D-5HS)
- ① 8 mm clé anglaise
② 10×12 clé anglaise
③ 9×12 clé anglaise
④ ⊖ Tournevis
⑤ ⊕ Tournevis
⑥ Tournevis servant à vérifier le niveau d'huile
⑦ Levier
⑧ 18×19 clé à douille
⑨ Pince
⑩ Boîte aux outils
⑪ Corde de lanceur
⑫ Bougie D.5HS (Se trouve dans la boîte aux outils)

● Engine Oil Change

Oil capacity: 0,8 litre (1,7 U.S. pt., 1,4 Imp. pt.)

Specified oil: API Standard (SD) SAE 10W-30

Oil changes: After the first 15 hours running or 1 month.
Then after every 100 hours running or 6 months.

1. Take off the engine cover and remove the oil filler cap. Remove the drain screw and drain oil.
2. Screw back the drain screw tightly and pour in 0,8 litre of fresh oil.
3. Check the level indicated on the dipstick.
4. Start the engine and loosen the oil check bolt. Some oil should flow out. Retighten the check bolt.



① Filler cap
① Bouchon de remplissage



① Engine oil drain screw
① Vis de vidange de l'huile
moteur

● Vidange de l'huile

Capacité en huile: 0,8 litre (1,7 U.S. pt., 1,4 Imp. pt.)

Huile préconisée: API Standard (SD) SAE 10W-30

Fréquence de vidange:

Après les 15 premières heures de fonctionnement ou après un mois. Puis, toutes les 100 heures ou tous les 6 mois.

1. Enlevez le capot-moteur et le bouchon de remplissage. Dévissez la vis de vidange et videz l'huile.
2. Resserrez la vis de vidange et remplissez à nouveau avec 0,8 litre d'huile neuve.
3. Vérifiez le niveau avec la jauge.
4. Mettez en route le moteur et desserrez l'écrou de vérification d'huile. Il doit s'en échapper un peu d'huile. Après vérification, resserrez bien l'écrou.



① Level gauge
① Jauge



① Oil check bolt
① Écrou de vérification d'huile

Caution:

- Check that there are no oil leaks.
- When starting the engine always make sure it is submerged up to the level of the anti-cavitation plate.

Attention:

- Assurez-vous qu'il n'y ait pas de fuites d'huile.
- Quand vous mettez le moteur en route, assurez-vous que la plaque anti-cavitation soit bien immergée.

● Gear Case Oil Inspection and Change

Oil capacity: 0.18 litres (0.38 U.S. pt., 0.32 Imp. pt.)

Specified oil: API standard (GL-4) SAE 90 outboard motor gear oil.

Oil changes: After the first 15 hours running or 1 month. Then once yearly or after 200 hours running.

Oil level check: After every 50 hours running or 3 months.

«Oil Level Check»

Check level when engine is in the vertical position. Remove the level screw and check if oil comes out. If no oil comes out, fill through the drain screw hole until oil starts to flow out through the level screw hole. If water is present, it will flow out first when drain screw is removed.

«Oil Change»

Remove the level screw and drain screw to drain the oil. Inject oil through the drain screw hole until it starts flowing out through the level screw hole. Reinstall and tighten the level screw and drain screw securely.

Caution:

If water is detected in the oil, the unit should be inspected by an authorized Honda dealer.

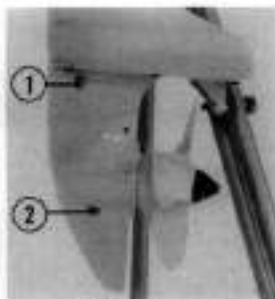

① Level screw ② Drain screw
① Ecrou de niveau ② Ecrou de vidange

● Vérification et vidange de l'huile de la boîte de vitesses

Capacité en huile: 0,18 litre (0,38 U.S. pt., 0,32 Imp. pt.)

Huile préconisée: API standard (GL-4) SAE 90 huile de boîte de vitesse de moteur hors bord.

Fréquence de vidange: Après les 15 premières heures de fonctionnement ou après un mois.

Puis toutes les 200 heures de fonctionnement ou tous les ans.

Vérification du niveau d'huile: Après toutes les 50 heures de marche ou tous les 3 mois.

«Vérification du niveau»

Vérifiez le niveau lorsque le moteur est en position verticale. Retirer le bouchon de niveau et vérifier si l'huile sort. Si l'huile ne sort pas, remplir par le trou de vidange jusqu'à ce que l'huile sorte par l'orifice du niveau. S'il y a de l'eau, elle sortira en premier lieu quand on démonte le bouchon de vidange.

«Vidange»

Enlever le bouchon de niveau et le bouchon de vidange pour évacuer l'huile. Injecter l'huile par l'orifice de vidange jusqu'à ce qu'elle sorte par le trou du bouchon de niveau. Remettre en place et serrer le bouchon de niveau et le bouchon de vidange bien fermement.



Attention:

Si l'on détecte de l'eau dans l'huile, on devra faire inspecter l'appareil par un concessionnaire agréé Honda.

● Spark Plug Inspection and Adjustment

Fouled or worn spark plugs can cause hard starting and misfiring.

1. Take off the engine cover and remove spark plugs with socket wrench.
2. Clean with plug cleaner. If there is none available, clean thoroughly with wire brush or a piece of wire.
3. The spark gap should be 0.6–0.7 mm. (0.024–0.028 in.)
Plug used: D-5HS (NGK)

● Adjusting Throttle Grip Friction

The friction of the throttle grip can be adjusted by turning the screw in the end of the grip.

● Adjusting Steering Handle Bar Friction

The steering friction can be adjusted with the 6 mm adjustment bolt on the swivel case.

Caution:

When fitting the plugs, first screw in by hand then tighten with the socket wrench.

● Vérification et réglage des bougies d'allumage

Des bougies d'allumage encrassées ou usées risquent d'entraîner des ratés d'allumage.

1. Déposez le capot-moteur et démontez les bougies avec une clé à douille.
2. Nettoyez-les avec une brosse à bougie, sinon avec une brosse ou un fil de fer.
3. L'écartement des électrodes doit être de 0,6 à 0,7 mm. (0,024–0,028 in.)
Bougies utilisées: D-5HS (NGK)

● Souplesse de la manette de gaz

La souplesse de la manette de gaz peut être réglée. Pour cela tournez la vis en bout de la manette.

● Souplesse de la barre franche

Peut être réglée avec la vis de 6 mm sur la boîte de pivot.

Attention:

En remontant les bougies, vissez-les d'abord à la main, ensuite resserrez avec la clé à douille.



① Socket wrench ① Clé à douille



① Friction adjustment bolt
① Vis de réglage de dureté

● Shear Pin Change

The shear pin is fitted in order to protect the propeller and the mechanism of the outboard motor from damage by the obstruction such as reefs and debris.

1. Remove the cotter pin, the propeller cap and the propeller.
2. Remove the broken shear pin and replace it with a spare.

Caution :

- After changing the shear pin, screw the propeller cap tightly.
- After installing the cotter pin, always bend as shown in the diagram.
- Always use new cotter pin.

● Changement de la cheville de cisaillement

Une cheville de cisaillement est fixé pour protéger l'hélice et le mécanisme du moteur de tout dommage pouvant résulter du raclement sur les rochers, perches, etc.

1. Enlevez la goupille fendue, le capuchon d'hélice et l'hélice.
2. Déposez la cheville de cisaillement endommagée et remplacez-la par une neuve.

Attention :

- Après avoir changé la cheville de cisaillement, assurez-vous que le capuchon d'hélice soit bien revisé.
- Après avoir installé la goupille fendue pliez-la toujours conformément à la figure.
- Utiliser toujours une goupille neuve.

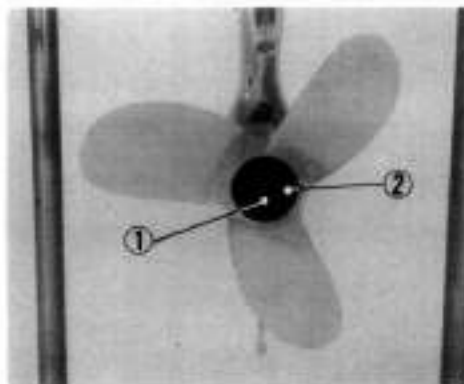

① Propeller cap ② Cotter pin
① Capuchon d'hélice ② Goupille fendue

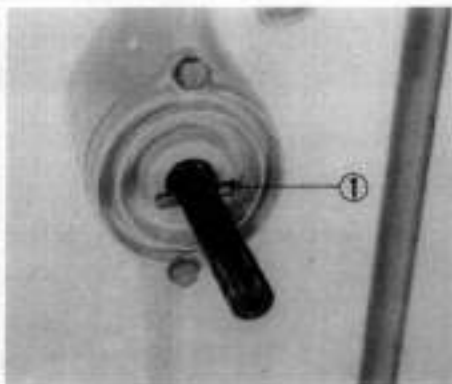

① Shear pin
① Cheville de cisaillement

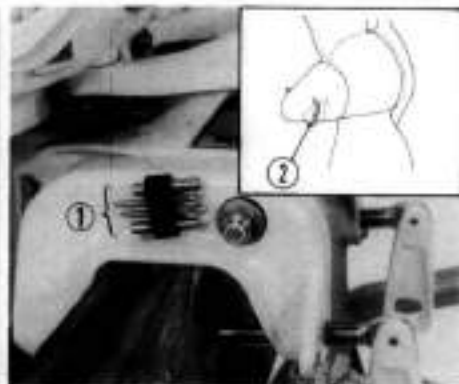

① Spare parts ② Cotter pin
① Pièces détachées ② Goupille fendue

●If the Engine Falls in the Water

An engine which has been submerged in the water should be serviced by an authorized Honda dealer, as soon as possible.

The following steps should be taken before the engine is sent in for servicing.

1. Pull the engine out of the water immediately. Wash off salt, mud, seaweed, etc., with fresh water.
2. Remove the spark plugs. Pull the starter several times in order to completely expel water from of the cylinders.
3. Pour oil into the spark plug holes. Pull starter several times to lubricate the inside of the cylinders.
4. Then take the engine as quickly as possible to your dealer for disassembly and adjustment.



●Si le moteur tombe dans l'eau

Un moteur qui aura coulé doit être révisé le plus tôt possible par un concessionnaire agréé Honda.

Il vous faut prendre les mesures suivantes avant de l'envoyer pour la vérification :

1. *Retirer le moteur de l'eau immédiatement, le laver pour enlever le sel, la boue, les algues, etc avec de l'eau douce.*
2. *Démonter les bougies. Tirer sur le lanceur plusieurs fois pour vider l'eau dans les cylindres.*
3. *Verser de l'huile dans les trous de bougies. Tirer plusieurs fois sur le lanceur pour faire circuler l'huile dans les cylindres.*
4. *Puis emmener le moteur le plus rapidement possible chez votre concessionnaire pour le faire démonter et vérifier.*



TROUBLE SHOOTING CHART

1. Engine Will Not Start

《Fuel》

- Fuel does not reach the carburetor
 - Fuel tank is empty
 - Tank cap vent not opened
 - Blocked fuel filter
 - Kinked fuel line
 - Fuel line not properly connected
 - Defective fuel pump
- Fuel reaches the carburetor
 - Carburetor overflow
 - Fuel stop mechanism not working properly
 - Blocked holes in carburetor
 - Water in the carburetor
- Plugs spark
 - Spark is too weak:
 - Ignition timing is wrong
 - Plugs are worn
 - Spark gap is too narrow
 - Spark is normal:
 - Check fuel system again

《Electrical》

- Plugs do not spark
 - Defective plugs
 - Defective magneto:
 - High tension wire shorted
 - Defective coils
 - Defective contact breaker points
 - Stop switch wire shorted
 - Stop switch button stuck or shorted
 - Plugs not properly tightened
 - Plug caps not properly fitted

DEFAUTS DE FONCTIONNEMENT

1. Le moteur ne démarre pas

《Essence》

- L'essence n'arrive pas au carburateur:
 - Le réservoir est vide
 - Le loquet de bouchon du réservoir n'est pas ouvert
 - Le filtre à essence est bouché
 - La tube est entortillée
 - L'embout de raccordement n'est pas bien fixé
 - La pompe à essence est défectueuse
- L'essence parvient au carburateur:
 - Trop d'essence, engorgement
 - Le mécanisme de l'arrêt d'essence ne fonctionne pas bien
 - Le carburateur est bloqué
 - Il y a de l'eau dans le carburateur
- Allumage
 - L'étincelle est insuffisante:
 - Le temps d'allumage est mal réglé
 - Bougies usées
 - L'écartement est trop restreint
 - L'étincelle est normale.
 - Vérifiez le circuit d'essence

《Circuit électrique》

- Pas d'allumage
 - Bougies défectueuses
 - Magneto défectueuse:
 - Fil haute tension défectueux
 - Bobine défectueuse
 - Vis platines défectueuses
 - Fuite dans le fil de l'arrêt du moteur
 - Le bouton d'arrêt du moteur colle
 - Bougies mal serrées
 - Capuchons de bougies mal assujettis

2. Engine cuts out just after starting. Engine cuts out intermittently during operation.

《Fuel》

● Fuel tank is empty

- Water is mixed with the gasoline
- Tank cap vent not opened
- Obstructed fuel filter
- Air screw opened too far
- Idling speed too low
- Obstructed carburetor
- Defective fuel pump
- Air in fuel pump
- Air entering through fuel connector
- Air entering through primer valve

● Fuel tank contains gasoline:

《Electrical》

● Plugs spark irregularly or sparks are weak:

- Engine stop switch wire shorted
- High tension wire detached, loose, worn
- Coil or capacitor defective
- Defective points
- Defective plugs
- Defective plug caps

● Normal spark, engine overheats:

- Cooling water intake screw clogged
- Spark interval needs adjusting
- Wrong plugs
- Worn impeller (water pump)
- Obstructed thermostat
- Thermostat not working properly

2. Le moteur s'arrête juste après le démarrage. Le moteur a des ratées.

《Essence》

● Le réservoir est vide

- Il y a de l'eau dans l'essence
- Le loquet de bouchon du réservoir n'est pas ouvert
- Le filtre est bouché
- La vis de réglage d'air est trop ouverte
- La vitesse de ralenti est à un trop bas régime
- Le carburateur est bouché
- La pompe à essence est défectueuse
- Il y a de l'air dans la pompe à essence
- De l'air entre par l'embout de raccordement
- De l'air entre par la poire d'amorçage

● Le réservoir contient de l'essence:

《Circuit électrique》

● L'étincelle des bougies est irrégulière ou insuffisante:

- Fuite dans le fil de l'arrêt au moteur
- Le fil haute tension est détaché, desserré ou endommagé
- La bobine ou le condensateur sont hors d'usage
- Le contact des vis platines sont défectueux
- Bougies défectueuses
- Capuchons de bougies défectueux

● Étincelles normales, le moteur chauffe trop:

- Prise d'entrée d'eau de refroidissement bouchée
- Le temps d'allumage est mal réglé
- Rouet de la pompe à eau usée
- Bougies incorrectes
- Thermostat engorgé
- Thermostat ne marche pas

SPECIFICATIONS

| Item | Specification |
|---------------------------|---|
| Output | 7.5 PS (Maximum) |
| Full throttle range | 5,500~6,000 rpm |
| Engine type | 4-stroke OHC in-line twin cylinder |
| Displacement | 149 c.c. (9.1 cu. in.) |
| Contact breaker point gap | 0.3~0.4 mm (0.012~0.016 in.) |
| Valve tappet clearance | 0.06 mm (0.002 in.) |
| Spark plug gap | 0.6~0.7 mm (0.02~0.03 in.) |
| Starter system | Recoil starter (self winding) |
| Ignition system | Flywheel magneto |
| Lubrication system | Trochoid pump pressure lubrication |
| Specified oil | Engine: API standard (SD) SAE 10W-30 Gear case: API standard (GL-4) SAE 90 outboard motor gear oil |
| Oil capacity | Engine: 0.8 litre (1.7 U.S. pt.) 1.4 Imp. pt.) Gear case: 0.18 litre (0.38 U.S. pt.) (0.32 Imp. pt.) |

CARACTERISTIQUES

| Designations | Caracteristiques |
|---------------------------------|--|
| Puissance | 7,5 PS (Maximum) |
| Puissance totale | de 5.500 à 6.000 Tr/mn |
| Type du moteur | 2 cylindres en ligne 4 temps (cames en tête) |
| Cylindrée | 149 cc (9,1 cu. in.) |
| Ecartement des vis platinées | de 0,3 à 0,4 mm (de 0,012 à 0,016 in.) |
| Jeu de soupape | 0,06 mm (0,002 in.) |
| Ecartement des bougies | de 0,6 à 0,7 mm (de 0,02 à 0,03 in.) |
| Nature du démarreur | Démarreur à enroulement automatique |
| Système d'allumage | Volant magnétique |
| Système de lubrification | Par pression - pompe trochoïdale |
| Huile préconisée | Moteur: API standard (SD) SAE 10W-30 Boîte de vitesses: API standard (GL-4) SAE 90 huile de boîte de vitesse de moteur hors-bord |
| Capacité en huile | Moteur: 0,8 litre (1,7 U.S. pt.) 1,4 Imp. pt.) Boîte de vitesses: 0,18 litres (0,38 U.S. pt.) (0,32 Imp. pt.) |

| Item | Specification |
|--|--|
| Cooling system | Water cooling with thermostat (volumetric pump) |
| Exhaust system | Underwater exhaust |
| Spark plugs | D-5HS (NGK) |
| Fuel pump | Diaphragm type fuel pump |
| Fuel | Regular grade automobile gasoline 91 octane or higher |
| Tank capacity | 13 litres (3.4 U.S. gal.) (2.9 Imp. gal.) |
| Steering equipment | Bar handle |
| Tilt angle | 2 stage adjustment (35°, 70°) |
| Angle of rotation | 45° (both sides) |
| Overall length × height × width | S Model 530 × 1,010 × 315 mm (20.9 × 39.8 × 12.4 in.) L Model 530 × 1,160 × 315 mm (20.9 × 45.7 × 12.4 in.) |
| Transom height | S Model 380 mm (15 in.) L Model 533 mm (21 in.) |
| Propeller (No. of blades) (diameter × pitch) | L 3 - 240 × 210 mm (9.4 × 8.3 in.) S 2 - 240 × 250 mm (9.4 × 9.8 in.) |
| Gear change | Forward - Neutral - Reverse (dog type) |
| Dry weight | S Model 30.5 kg (67.3 lbs.) L Model 32.0 kg (70.6 lbs.) |

| Designation | Caractéristique |
|---|--|
| Système de refroidissement | Refroidissement à eau avec thermostat (pompe volumétrique) |
| Echappement | Immergé |
| Bougies | D-5HS (NGK) |
| Pompe à essence | Pompe à membrane |
| Carburant | Essence ordinaire d'automobile (indice d'octane 91 ou supérieur) |
| Capacité du réservoir | 13 litres (3,4 U.S. gal.) (2,9 Imp. gal.) |
| Gouverne | Barre franche |
| Angle de bascule | 2 positions (35°, 70°) |
| Angle de virage | 45° des deux côtés |
| Longueur × hauteur × largeur | Modèle S 530 × 1,010 × 315 mm (20,9 × 39,8 × 12,4 in.) Modèle L 530 × 1,160 × 315 mm (20,9 × 45,7 × 12,4 in.) |
| Hauteur d'arcasse | Modèle S 380 mm (15 in.) Modèle L 533 mm (21 in.) |
| Hélice (Nombre de pales) (Diamètre × pas) | 3 - 240 × 210 mm (9,4 × 8,3 in.) 2 - 240 × 250 mm (9,4 × 9,8 in.) |
| Boîte de vitesse | Avance-Point mort-Marche arrière (à crabots) |
| Poids net | Modèle S 30,5 kg (67,3 lbs.) Modèle L 32,0 kg (70,6 lbs.) |

CONSUMER INFORMATION

Honda Publications

These publications will give you additional information for maintaining and repairing your outboard motor. You may purchase them from your Honda marine dealer.

Shop Manual

This manual covers complete maintenance and overhaul procedures. It is intended to be used by a skilled technician.

Parts Catalog

This manual provides complete, illustrated parts lists.

Customer Service Information

Honda Marine dealership personnel are trained professionals. They should be able to answer any question you may have. If you encounter a problem that your dealer does not solve to your satisfaction, please discuss it with the dealership's management. The Service Manager or General Manager can help. Almost all problems are solved in this way.

If you are dissatisfied with the decision made by the dealership's management, contact the Honda Marine Customer Relations Office. You can write:

American Honda Motor Co., Inc.
Marine Division
Customer Relations Office
4900 Marconi Drive
Alpharetta, Georgia 30005-8847

Or telephone: (770) 497-6400

When you write or call, please give us this information:

- Model and serial numbers
- Name of the dealer who sold the outboard motor to you
- Name and address of the dealer who services your outboard motor
- Date of purchase
- Your name, address, and telephone number
- A detailed description of the problem



HONDA MOTOR CO., LTD.

3193501

<https://www.boat-manuals.com/>

K1

© 500810
PRINTED IN JAPAN
IMPRIME AU JAPON