



AQUADOR

27 HT



WWW.AQUADOR.FI

WWW.BELLABOATS.FI

V. 3.0

© Bella-Veneet Oy We reserve the right to make changes without prior notice.

AQUADOR

Esipuhe

Hyvä Aquador-veneeseen omistaja!

Tämän käsikirjan tarkoituksena on auttaa Teitä käyttämään venettänne turvallisesti ja miellyttävästi. Käsikirja sisältää veneen ja siihen kuuluvien tai asennettujen varusteiden ja järjestelmien yksityiskohdat sekä tietoa veneen käytöstä ja hoidosta. Kehotamme Teitä lukemaan käsikirjan huolellisesti ja tutustumaan veneeseen ennen sen käyttöönottoa.

Omistajan käsikirja ei luonnollisestikaan ole merimiestaitojen tai veneilyturvallisuuden kurssi. Jos tämä on ensimmäinen veneenne tai olette vaihtanut venetyyppiin, jota ette vielä tunne, varmistukaa oman mukavuutenne ja turvallisuutenne takia siitä, että hankitte käsittely- ja käyttökokemusta ennen kuin otatte veneen päällikkyuden vastuullenne. Veneen myyjä, venekerhot tai kansalliset moottorivene- tai purjehtijaliitot antavat mielellään tietoja paikallisista veneilykouluista tai suosittelevat päteviä opettajia.

Varmistakaa, että odotettavissa olevat tuuli- ja aallokko-olosuhteet vastaavat veneenne suunnittelukategoriaa, ja että Te ja miehistönne pystytte hallitsemaan venettänne kyseisissä olosuhteissa. Suunnittelukategorioita A, B, ja C vastaavat tuuli- ja aallokko-olot yltävät myrskystä kovaan tuuleen, joissa on poikkeuksellisten aaltojen ja puuskien vaara. Vaikka veneenne on suunniteltu niihin, ne ovat vaarallisia olosuhteita, joissa voi tyydyttävästi toimia vain pystyvä, hyväkuntoinen ja koulutettu miehistö, joka käyttää hyvin ylläpidettyä venettä.

Tämä omistajan käsikirja ei ole yksityiskohtainen huolto-opas. Ongelmatapauksissa ottakaa yhteys jälleenmyyjään. Käyttäkää aina päteviä ja koulutettuja henkilöitä huoltoon, korjauksiin ja muutostöihin. Muutokset, jotka voivat vaikuttaa veneen turvallisuusominaisuuksiin, tulee arvioida, toteuttaa ja dokumentoida pätevien henkilöiden toimesta. Veneen valmistajaa ei voida pitää vastuullisena muutoksista, joita se ei ole hyväksynyt.

Veneen kuljettamiseen vaaditaan joissain maissa ajokortti tai valtuutus. Tutustukaa oman alueenne erityissäännöksiin.

Pitäkää veneenne aina hyvässä kunnossa ja ottakaa huomioon kulumisen vanhenemisen ja kovan käytön tai väärinkäytön seurauksena. Mikä tahansa vene - riippumatta sen vahvuudesta - voi vaurioitua merkittävästi, mikäli sitä ei käytetä asianmukaisesti. Tämä ei sovi turvalliseen veneilytapaan. Mukauttakaa aina veneen nopeus ja suunta aallokko-oloihin.

Veneessä tulisi olla mukana asiaankuuluvat turvavarusteet (pelastusliivit, turvavaljaat jne.) veneen tyyppin, sääolosuhteiden jne. mukaan. Nämä varusteet ovat joissain maissa pakollisia. Miehistön tulisi olla hyvin perillä kaikkien turvavarusteiden käytöstä ja hätämanööverauksesta (veteen pudonneen pelastaminen, hinaus jne.). Purjehduskoulut ja -seurat järjestävät säännöllisesti pelastusharjoituksia.

Kaikkien veneessä olijoiden tulisi käyttää sopivaa kelluntapukinetta (pelastusliiviä / veneilyliiviä) ollessaan kannella. Huomatkaa, että joissain maissa laki vaatii kansallisten säädösten mukaisen kelluntapukineen käyttöä aina veneessä oltaessa.

SÄILYTTÄKÄÄ TÄMÄ KÄSIKIRJA VARMASSA PAIKASSA JA ANTAKAA SE SEURAAVALLE OMISTAJALLE, JOS MYYTTE VENEEN.

Kiitämme Teitä veneenne valinnasta ja toivotamme Teille monia miellyttäviä hetkiä Aquador-veneellänne vesillä liikkeessä.

Veneilyterveisin

Bella-Veneet Oy

AQUADOR

1. Yleistä

Omistajan käsikirja auttaa Teitä tuntemaan uuden veneenne ominaisuuksia, hoitoa ja huoltoa. Veneeseen asennettujen laitteiden omat ohjekirjat on liitetty mukaan ja useissa kohdissa viitataan niihin. Voitte tietysti täydentää käsikirjaa myöhemmin hankittujen laitteiden ohjekirjoilla. Omille muistiinpanoillenne on varattu tilaa käsikirjan lopussa.

1.2 Määritelmät

Tässä käsikirjassa olevat varoitukset ja huomautukset määritellään seuraavasti:

! VAARA!

Merkitsee, että on olemassa vakava vaaratekijä, joka johtaa suurella todennäköisyydellä kuolemaan tai pysyvään vammautumiseen, ellei asianmukaisesti varokeinoin ryhdytä.

! VAROITUS!

Merkitsee, että on olemassa vaaratekijä, joka voi johtaa loukkaantumiseen tai kuolemaan, ellei asianmukaisesti varokeinoin ryhdytä.

! HUOM!

Merkitsee muistutusta turvallisesta toimintatavasta tai kiinnittää huomiota vaaralliseen toimintatapaan, joka voi johtaa loukkaantumiseen tai veneen tai sen osien vaurioitumiseen.

Käsikirjassa on käytetty SI-järjestelmän mukaisia yksiköjä. Joissain tapauksissa muita yksiköjä on lisätty sulkuihin. Poikkeuksena tästä on tuulen nopeus, joka on huvivenedirektiivissä esitetty boforeina.

1.3 Takuu

Veneellä ja siihen veistämöllä asennetuilla varusteilla on oheen liitettyjen takuehtojen mukainen takuu. Laitteiden erilliset takuukirjat ja laitetoimittajien yhteystiedot ovat liitteissä.

Mahdollisissa takuuasioissa pyydämme Teitä ottamaan yhteyden lähimpään Flipper-jälleenmyyjään. Ks. lähin jälleenmyyjä osoitteesta www.flipperboats.fi.

2. Ennen käyttöönottoa

2.1 Rekisteröinti

Veneliikenneasetuksen mukaisesti yli 15 kW perämoottorivene ja sisä- tai sisäperämoottorivene, tai moottorilla tai purjeella varustettu vesikulkuneuvo, jonka rungon pituus on valmistajan ilmoituksen mukaan vähintään 5,5 m, on Suomessa merkittävä vesikulkuneuvorekisteriin. Tarkistakaa veneen rekisteröintimaan määräykset paikallisilta viranomaisilta.

2.2 Vakuutukset

Venevakuutus voi korvata vesillä tai kuljetuksen ja telakoinnin aikana sattuvan vahingon. Varmistakaa erikseen vakuutusvastuu venettä nostettaessa. Tarkempia tietoja eri vakuutusvaihtoehdoista antavat vakuutusyhtiöt.

3. Ennen vesille lähtöä

Tarkistakaa aina ennen vesille lähtöä ainakin seuraavat seikat: Säätila ja ennuste

Ottakaa huomioon tuuli, aallokko ja näkyvyys. Ovatko veneenne suunnitteluluokka, koko ja varustus sekä päällikön ja miehistön taidot riittäviä sille vesialueelle, jolle olette lähdessä? Voimakkaassa tuulella ja suuressa aallokossa luukkujen tulee olla suljetut, jotta roiskevesi ei pääsisi veneen sisälle.

Kuormitus

Älkää ylikuormittako venettä, jakakaa kuorma oikein. Älkää sijoittako painavia esineitä liian ylös, jotta veneen vakavuus ei heikkenisi. Veneen suurimman sallitun kuormituksen voi tarkistaa tämän kirjan teknisestä osiosta tai veneen CE-kilvestä.

Matkustajat

Varmistukaa, että kaikille mukanaolijoille on pelastusliivit. Sopikaa kunkin henkilön tarvittavat tehtävät matkan aikana ennen lähtöä.

Polttoaine

Tarkistakaa, että polttoainetta on riittävästi; myös varapolttoainetta huonoa säätä tms. ajatellen.

Moottori ja varusteet

Tarkistakaa ohjauksen, sähkölaitteiden ja akun toiminta sekä kunto ja tehkää moottorin ohjekirjan mukaiset päivittäiset tarkistustoimet. Tarkistakaa veneen merikelpoisuus muutenkin: ei polttoaine- tai vesivuotoja, turvavarusteet mukana jne. Tarkistakaa, että pilssiveden määrä on minimissä. Mukana veneessä tulee olla myös riittävästi köysiä, mela, ankkuri ja äyskäri.

Tuuletus (vain bensiinimoottorilla varustetuissa sisäperämoottoriveneissä)

Antakaa moottorin tuulettimen käydä vähintään 4 minuuttia ennen koneen käynnistämistä. Käynnistäkää moottori valmistajan ohjeiden mukaisesti. Huolehdi polttoainetilojen tuuleuksesta tulipalovaaran vähentämiseksi.

Tavaroiden kiinnitys

Tarkistakaa, että kaikki tavarat on asetettu niin, että ne pysyvät paikoillaan myös merenkäynnissä ja kovassa tuulella.

Merikartat

Ellette kulje täysin tuttua reittiä, varmistakaa, että mukana on merikarttoja riittävän laajalta alueelta. Pelkkään karttplotteriin ei tulisi koskaan luottaa, vaan mukana olisi hyvä olla myös perinteisiä merikarttoja.

Lähtömanööverit

Sopikaa miehistön kanssa, kuka irrottaa minkäkin köyden jne. Tarkistakaa, etteivät kiinnitys- tai muut köydet pääse potkuriin lähdön tai saapumisen aikana.

Luukkujen ja rungon aukkojen tiiveys

Aina silloin tällöin, tarkastakaa luukkujen ja runkoikkunoiden tiivistenauhojen kunto. Useiden luukkujen tulee olla vesitiiviitä jolloin tiivisteiden tulee olla täysin ehjä. Ajan ja suolaveden vaikutuksesta tiivistenaukat saattavat haurastua ja murtua jolloin ne eivät ole enää vesitiiviitä. Tällaiset tiivisteet on vaihdettava viivyttämättä uusiin.

4. Veneen siirto

4.1 Veneen nosto

Suosittellemme käyttämään veneen nostossa asianmukaista kehikkoa. Ilman kehikkoa nostettaessa, veneen rungolle kohdistuu suuri puristusvoima sivusuunnassa, joka saattaa vahingoittaa venettä. Jos veneen nostossa ei käytetä kehikkoa varmistakaa, että liinat ovat riittävän pitkät. Liinat ovat sopivan pituiset kun niiden harus on noin 20 astetta. Varokaa noston yhteydessä rikkomasta kaiteita ja veneen muita varusteita.

Säätäkää nostoliinat siten, että vene on täysin vaakasuorassa asennossa noston aikana. Peittäkää nostoliinat, jotta vene ei naarmuunnu. Älkää menkö veneen alle noston aikana.

⚠ HUOM!

Älkää koskaan kiinnittäkö nostoliinoja pollareihin, kaiteisiin tai muihin vastaaviin veneen osiin.

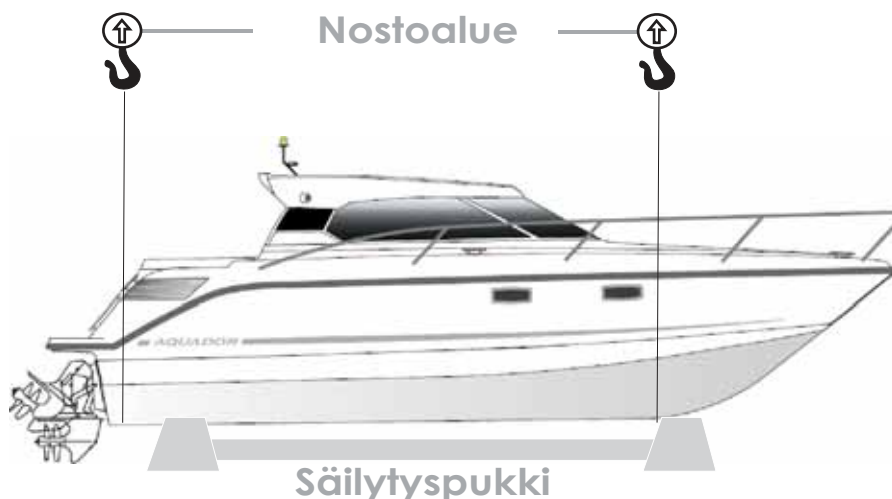

4.2 Kuljetus

Kun hankitte trailerin venettänne varten, **varmistakaa kauppialtanne sen soveltuvuus kyseiselle venemallille**. Katsokaa, että veneen köli tulee trailerin keskirullien päälle suoraan, ja että sivutuet estävät venettä heilumasta. Tarkoituksena on, että köli kantaa veneen painon ja sivutuet ainoastaan pitävät veneen oikeassa asennossa. Kiinnittäkää kuljetusliinat. Älkää jättäkö veneeseen irtonaisia tavaroita tai ylimääräistä kuormaa kuljetuksen ajaksi.



Veneen traileripaino on 3900 kg. Varmista, että kuljetusalusta kestää veneen painon.

4.3 Ennen vesillelaskua

Tehkää seuraava tarkistus ennen veneen vesillelaskua. Tarkistakaa silmämääräisesti:

- kiinnikkeet ja niiden kireys
- letkut, tankit, venttiilit, läpiviennit ja mahdollinen sadevesityhjennys
- sähköjohdot
- mahdolliset vauriokohdat.

Tarkkailekaa näitä asioita säännöllisesti veneilykauden aikana.

5. Veneen kiinnittäminen laituriin

Esimerkkejä veneen kiinnitystavoista.

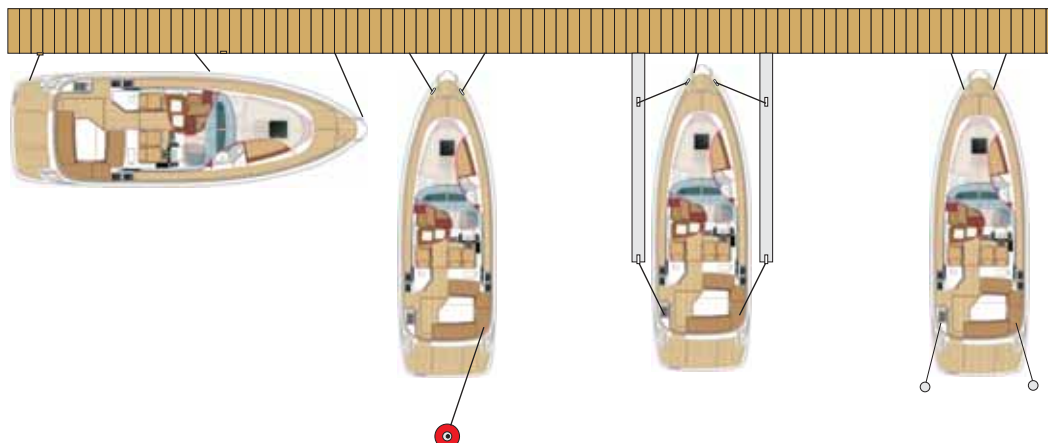

Kun rantaudutaan tai kiinnitytään laituriin, on vene kiinnitettävä kunnolla. Perussääntö on, että vene on aina kiinnitettävä niin, että se kestävä kovaa tuulta ja aallokkoa. Venettä ei koskaan kiinnitetä väliaikaisesti, ellei miehistö ole lähellä. Silloinkin tulee ottaa huomioon veneen mahdollisesti muille veneille aiheuttama haitta, sekä esimerkiksi ohi ajavien veneiden aallokko. Venettä ei voi kiinnittää laituriin liikkumattomaksi. Köysien on oltava riittävän pitkät ja mahdollisimman vaakatasossa. Tällöin vene voi nousta ja keinoa ilman, että se liikkuu vaakatasossa. Kiinnitysköysiä tarvitaan kaksi keulaan ja kaksi perään. Keulaköysissä on hyvä olla kumijoustimet, peräköysien on oltava noin veneen mittaisia. Köyden kiinnittämiseen voi käyttää sopivaa solmua, mutta nykyään monissa köysissä on valmiina kiinnityshaka. Köyden kulumista hakojen hankauskohdissa tulee seurata.

6. Veneen hinaus

Kun hinaatte toista venettä, käytäkää riittävän vahvaa kelluvaa hinausköyttä. Aloittakaa hinaus varovasti, välttäkää nykäyksiä, älkää ylikuormittako konetta. Sovittakaa köyden pituus siten, että veneen ohjattavuus säilyy kohtuullisena joka tilanteessa. Veneen vakaus voi heiketä hinauksessa. Omistajan tulee myös harkita, mitkä toimenpiteet ovat tarpeellisia varmistettaessa hinausköyden kiinnitystä.

! VAROITUS!

Hinausköysi on suuren jännityksen alainen. Jos köysi katkeaa, saattaa katkenneella päällä olla vaarallinen nopeus. Älkää oleskelko köyden jatkeen kohdalla.

! HUOM!

Kun hinaat tai olet hinattavana, käytä aina pientä nopeutta. Jos on kyse uppoumarunkoisesta veneestä, älä koskaan ylitä hinauksessa runkonopeutta.

! HUOM!

Hinausköysi tulee aina kiinnittää niin, että se on irrotettavissa kuormitettuna (kiinnitys pollariin ilman solmuja tai lukkoa).

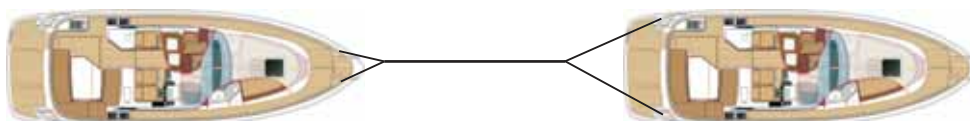

7. Ankkurointi, kiinnitys

Kiinnittäkää veneenne aina suojaisaankin paikkaan huolellisesti, koska olosuhteet saattavat muuttua nopeasti. Älkää kiinnittäkö venettänne perä ulapalle päin, jotta isot aallot eivät tunkeutuisi veneen sisälle. Kiinnitysköysien tulisi olla varustetut joustimilla nykäysten vaimentamiseksi. Käyttäkää riittävän suuria lepuuttajia hankautumisen estämiseksi.

On omistajan/käyttäjän vastuulla varmistaa, että kiinnitys-, hinaus- ja ankkuriköydet, ankkuriketjut ja ankkurit ovat sopivia veneen tarkoitetulle käytölle, ja että köysien ja ketjujen murtolujuus ei ylitä 80 % vastaavien kiinnityspisteiden lujuudesta. Köysien kuluminen ja solmujen aiheuttama lujuuden heikkeneminen tulee kuitenkin ottaa huomioon.

! VAROITUS!

Älkää yrittäkö pysäyttää venettä käsivoimin tai laittako kättänne tai jalkaanne veneen ja laiturin, rannan tai toisen veneen väliin. Harjoitelkaa rantautumista hyvissä olosuhteissa, käyttäkää konevoimaa hillitysti mutta määrätietoisesti.

! HUOM!

Kiinnittäessänne venettänne ottakaa huomioon tuulen kääntyminen, vedenpinnan nousu tai lasku, peräaallot jne.

Rantautuessanne luonnonsatamaan varmistukaa siitä, että veden syvyys on riittävä.

LASKEKAA ANKKURI RIITTÄVÄN KAUKAS RANNASTA. Kohtuullinen pito saavutetaan, kun köyttä on 4-5 kertaa veden syvyys. Kuvassa kiinnityspisteet, joita käytetään ankkuroinnissa, kiinnittämisessä ja hinauksessa.

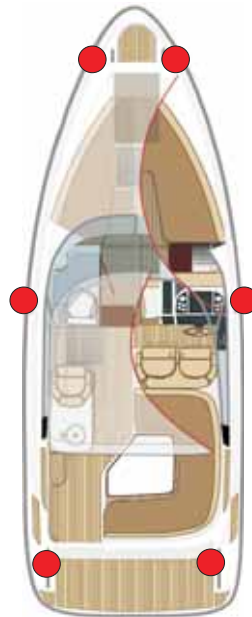

KIINNITYSPISTEIDEN MURTOLUJUUS		27 HT
Keulassa	eteen suuntautuva ankkurointi- tai hinausvoima kN	24,07
	eteen suuntautuva kiinnitysvoima kN	19,68
Keskellä	eteen suuntautuva kiinnitysvoima kN	15,74
	taakse suuntautuva kiinnitysvoima kN	13,41
Perässä	perään suuntautuva kiinnitysvoima kN	16,76

! HUOM!

Köysien tai ketjujen murtolujuus ei yleensä saa ylittää kyseisen kiinnityspisteiden murtolujuutta.

8. Lähtö

8.1 Turvallisuusohjeet

1. Kiinnittäkää kaikki irtotavarat paikoilleen.
2. Kaikilla matkustajilla on oltava pelastusliivit.
3. Kaikkien matkustajien on istuttava ajettaessa.
4. Ainakin kahden henkilön tulee kyetä käyttämään venettä.
5. Noudattakaa erityistä varovaisuutta täyttäessänne polttoainetankkia.
6. Kuunnelkaa säätiedotuksia ennen lähtöä.
7. Jättäkää retkisuunnitelma omaisille.

8.2 Käynnistys

1. Lukekaa läpi moottorivalmistajan käyttöohjekirja.
2. Varmistakaa, ettei koneessa ole polttoaine- tai öljyvuoja.
3. Varmistakaa, että tankissa on polttoainetta.
4. Älä käytä venettä mikäli siinä on suurempi koneteho kuin valmistajan kilpeen merkitty suurin sallittu koneteho.

5.

! VAROITUS!

Käyttäkää konetilan tuuletinta vähintään neljä minuuttia ennen koneen käynnistämistä. Tuulettamalla poistetaan bensiinihöyryt moottorilasta ja estetään mahdollinen palovaara.

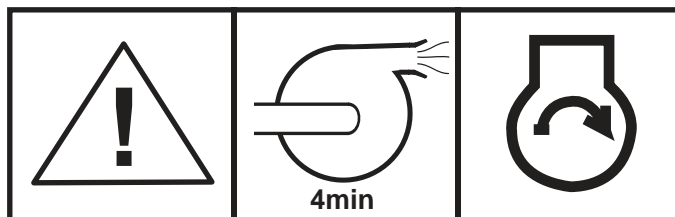

6.

! HUOM!

Tarkistakaa, onko veneenne moottorissa ylimääräinen vedenoton sulkhana. Hanan tulee olla auki-asennossa ennen käynnistystä.

7. Käynnistäkää kone valmistajan ohjeiden mukaan.

Mikäli kone ei käynnisty, katsokaa ohjeet moottorivalmistajan käyttöohjekirjasta.

Mikäli kone käy huonosti, sammuttakaa kone ja katsokaa moottorivalmistajan käyttöohjekirjan ohjeet. Tarvittaessa ottakaa yhteys jälleenmyyjäanne.

8.3 Käynnistämisen jälkeen

1. Varmistakaa, että koneen jäähdytys toimii moitteettomasti. (Ks. moottorin käyttöohjekirja)
2. Varmistakaa, että kone käy normaalisti.

Mikäli koneen varoitusvalot tai äänimerkit hälyttävät, sammuttakaa moottori välittömästi.

Hätäkatkaisin

Kiinnittäkää hätäkatkaisimen naru käteenne tai jalkaanne heti, kun olette irrottanut kiinnitysköydet.

Lukekaa tarkemmat ohjeet moottorin käsikirjasta. Varsinkin yksin ajettaessa on erittäin tärkeää, että vene pysähtyy, jos jostain syystä putoatte veteen tai horjahdatte veneessä. Muistakaa kuitenkin irrottaa naru kädestänne ennen rantautumismanööverejä.

! VAROITUS!

1. Älkää käyttäkö uimatasoa, kun kone on käynnissä.
2. Pysäyttäkää moottori, mikäli konekoppa pitää avata.
3. Pysäyttäkää moottori, mikäli potkuria tarvitsee tarkistaa.
4. Älkää sulkeko päävirtakatkaisinta moottorin käydessä.
5. Varmistakaa, ettei moottorin pakokaasu pääse veneen tiloihin tai ole vaaraksi muille.

9. Hallintalaitteet

9.1 Mittarit

Nopeusmittari

Mittaa veneen nopeuden kilometreissä tai solmuissa.



Koneen

öljynpainemittari

Mittaa koneen öljynpaineen. Tarkistakaa koneen käyttöohjeesta normaali vaihteluväli.



Kierroslukumittari

Mittaa koneen kierroksia (RPM) per minuutti.



Polttoainemittari

Mittaa polttoainemäärää (noin) tankissa. Tarkistakaa polttoaineen riittävyys lähtiessänne vesille.



! HUOM!

Katsokaa moottori-
valmistajan ohje sopivasta
käyttö/kierroslukualueesta.

HUOM! Polttoainemittari näyt-
tää tarkasti vain veneen ollessa
täysin vaakatasossa.

Lämpötilamittari

Mittaa koneen jäähdytyksen lämpötilaa. Tarkistakaa koneen käyttöohjeesta normaali vaihteluväli.



Veneenne moottorivalmistajasta riippuen mittareita on tarpeen mukaan erilaisia. Katsokaa valmistajan käsikirjasta eri mittareiden käyttö- ja säätöohjeet.

Trimmi

Näyttää perävetolaitteen asennon ja osoittaa veneen keulan asentoa horisontaalisella tasolla.



Volttimittari

Mittaa akun varausta volteissa (V DC).



Ampeerimittari

Mittaa latausvirtaa sähköjärjestelmässä. Tarkistakaa koneen käyttöohjeesta normaali vaihteluväli.



9. Hallintalaitteet

9.2 Kytkimet

Näillä kytkimillä hallitset veneesi eri toimintoja. Riippuu venemallista ja varustetasosta, mitkä kytkimet löytyvät veneestäsi. Ennen vesille lähtöä tutustu kytkimien toimintoihin.

FIN



Navigointivalot.



Ankkurivalo



Kabiininvalo



Kompassivalo



Defroster



Pentteripumppu



Kauko-ohjattava hakuvalo



Avotilan pöydän nosto / lasku



Ankkurivinssi



Tyhjä / extra



Pilssipumppu



* Moottoritilan tuuletin. Vain bensiini sisäperämoottoreissa.



Kansivalo



Äänimerkki



Tuulilasinpyyhkijä



Trimmi



Kattoluukun avaus / sulk



Navigointivalo / ankkurivalo



Jääkaappi



Kytkinpaneelin ja mittaritaulun valot.

9. Hallintalaitteet

9.3 Ohjaus

Moottorivalmistajasta riippuen veneessä voi olla eri toimintaperiaatteella toimivia ohjausjärjestelmiä, esim. kaapeli- tai hydrauliohjaus. Joissakin venemalleissa voi olla myös tehostettu ohjaus. Kaikki laitteet tarvitsevat säännöllistä huoltoa toimiakseen hyvin.

! VAROITUS!

Huonosti huolletut hallintalaitteet voivat johtaa veneen hallinnan menettämiseen.

Kaukohallintalaitteet

A Vapaa-asento - moottori käynnistyy ainoastaan tässä asennossa.

B Eteenpäin - sähköisessä hallintalaitteessa ei ole erillistä kytkinpainiketta. Opetelkaa hallintalaitteen käyttö turvallisessa paikassa.

C Taaksepäin - älkää vaihtako suoraan peruutusvaihteelle.

D Rikikulman säätö. Joissain malleissa rikikulman säätökytkin on erillisenä kytkimenä kytkintaulussa, eikä integroituna hallintalaitteeseen.

Esimerkki kahvan asennoista

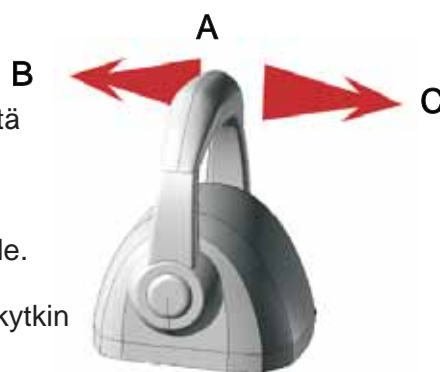

! HUOM!

Kahvan toimintaa esittävä kuva on vain ohjeellinen. Tarkistakaa moottorinvalmistajan ohjeesta veneeseen asennetun laitteen toimintaperiaate.

9.4 Hätkatkaisin

Hallintalaitteiden yhteyteen on asennettu hätkatkaisin, joka sammuttaa moottorin, jos horjahdatte tai putoatte veneestä (perämoottorimallit). Käyttäkää aina hätkatkaisijaa, jos sellainen on käytettävissä.

! VAROITUS!

Pyörivä potkuri aiheuttaa hengenvaaran veneestä pudonneelle.

9.5 Trimmi (rikikulman säätö)

Kun vene nostetaan liukuun, lasketaan moottori täysin alas. Veneen ollessa liu'ussa nostetaan vetolaitetta ylös ja haetaan veneelle sopiva ja miellyttävä kulkuasento keliolosuhteiden mukaan. Välttäkää turhaa kavitointia. Vasta-aallokossa keulaa lasketaan alaspäin, jolloin kulku pehmenee. Myötääallokossa ajettaessa keulaa nostetaan ylöspäin. Huomatkaa, että väärällä rikikulmalla ajo kuormittaa moottoria tarpeettomasti.

10. Vakavuus

Flipper-veneissä on pyritty hyvään vakavuuteen sijoittamalla suuret painot alas ja pitämällä avotila ja muut kannella olevat kaukalot suhteellisen pieninä. Muistakaa kuitenkin, että suuret murtuvat aallot ovat aina vakava vaara vakavuudelle.

Huomatkaa, että veneenne vakavuus heikkenee minkä tahansa korkealle lisätyn painon vaikutuksesta. Kaikki muutokset massojen sijoittelussa (esimerkiksi tutkan, koneen vaihto jne.) voivat vaikuttaa huomattavasti veneenne vakavuuteen, trimmiin ja suorituskykyyn. Ottakaa yhteys jälleenmyyjäanne, jos suunnittelette tällaisia muutoksia.

Pilssissä olevan veden määrä tulee pitää minimissä. Kovassa kelissä luukut, lokerot, ikkunat, aukot ja ovet tulee pitää suljettuina vedellä täyttymisen riskin minimoimiseksi.

Ottakaa huomioon, että vakavuus voi heiketä hinattaessa tai nostettaessa painavia esineitä taavettien tai puomin avulla.

11. Tulipalon tai räjähdysvaaran ehkäiseminen

11.1 Moottorit

VAROITUS!

Käyttäkää konetilan tuuletinta vähintään neljä minuuttia ennen koneen käynnistämistä. Tuulettamalla poistetaan bensiinihöyryt moottoritilasta ja estetään mahdollinen palovaara.

Varmistakaa myös, että konetilan tuuletuskanavat ovat avoinna ja vapaina roskista yms. Koneen käynnistyttyä varmistukaa jäähdytysveden asianmukaisesta virtauksesta.

Ennen tankkauksen aloittamista sammuttakaa moottori. Tupakointi tai muu tulen käsittely on ehdottomasti kielletty tankkauksen aikana. Älkää käyttäkö kytkimiä tai laitteita, jotka voivat aiheuttaa kipinöitä.

Kun tankkaatte huoltoasemalla, älkää käyttäkö muovisuppiloa, joka estää täyttöpistoolin ja täyttöhelan välisen staattisen jännitteen purkautumisen. Tankin täytön jälkeen tarkistakaa, ettei polttoainetta ole vuotanut pilssiin tai moottoritilaan. Poistakaa mahdollisesti ylivuotanut polttoaine ja puhdistakaa tila kaikista polttoainejäänteistä.

Älkää pitäkö varakanistereita tuulettamattomissa tiloissa tai irrallaan tai mitään bensiiniä sisältäviä varusteita tiloissa, joita ei ole siihen tarkoitettu.

Älkää säilyttäkö konetilassa mitään irrallisia tavaroita, jotka voisivat siirtyessään koskettaa kuumia koneenosia tai vahingoittaa polttoaineputkia tai -letkuja. Tarkastakaa vuosittain, ettei polttoainetukissa ole läpivientien kohdalla kulumia.

11.2 Muut polttoainetta käyttävät laitteet

Tutustukaa tarkoin kaikkiin veneessä oleviin laitteisiin. Laitteiden käyttöohjeet ovat samassa pakkauksessa omistajan käsikirjan kanssa.

Varmistakaa riittävä ilmastointi tukehtumisvaaran välttämiseksi.

12. Palontorjunta

Varmistukaa siitä, että palonsammutusvälineet ovat helposti luoksepäästäviä myös silloin, kun vene on kuormattu. Kertokaa kaikille miehistön jäsenille palontorjuntavälineiden sijainti ja toiminta, kiinteän sammutusjärjestelmän purkausaukkojen sijainnit sekä hätäreittien ja poistumisaukkojen sijainti.

Pitäkää pilssi puhtaana ja tarkastakaa mahdolliset polttoainevuodot tai -höyryt säännöllisesti.

Älkää kiinnittäkö vapaasti riippuvia verhoja tai muita kankaita lieden läheisyyteen tai yläpuolelle. Älkää myöskään varastoiko palavaa ainetta moottoritilaan. Jos palamattomia aineita varastoidaan moottoritilaan, on varmistettava, etteivät ne pääse putoamaan tai siirtymään koneistoihin. Ne eivät myöskään saa aiheuttaa minkäänlaista estettä tilaan pääsemiselle tai sieltä poistumiselle.

Poistumisaukot - muut kuin pääkulkuaukon ovet tai luukut, joissa on kiinteät tikkaat - on varustettu ohjekilvellä.

Älkää koskaan

- tukkiko kulkuteitä poistumisaukoille ja luukuille
- tukkiko pääsyä turvalaitteisiin, esim. polttoaineventtiileille, sähköjärjestelmän katkaisijoille
- jättäkö venettä valvomatta, kun keitin tai lämmityslaite on käytössä
- muuttako mitään veneen järjestelmää (erityisesti sähkö- tai polttoainejärjestelmää) tai salliko asiantuntemattoman henkilön tehdä muutoksia mihinkään veneen järjestelmään
- täyttäkö mitään polttoainesäiliötä, kun laitteisto on käynnissä tai kun keitto- tai lämmityslaite on käytössä
- tupakoiko käsitellessänne polttoainetta
- tukkiko pääsyä komeroon sijoitetuille käsiammuttimille

12.1 Sammuttimet

Veneesi on varustettu 2kg jauhesammuttimella. Tutustu sammuttimen käyttöön, jotta tarpeen vaatiessa osaat käyttää sitä nopeasti.

Käsiammuttimet tulee huollattaa vuosittain. Yli kymmenen vuotta vanhoja sammuttimia ei hyväksytä ilman uutta paineastian koeponnistusta. Mikäli käsiammuttimia vaihdetaan, tulee tilalle hankkia sammutuskyvyltään vähintään samankaltaiset laitteet. Huolehdi kiinteän sammutusjärjestelmän täyttämisestä tai vaihtamisesta, jos laitetta on käytetty tai jos käyttöaika on ylittynyt. Kun vaihdatte järjestelmän osia, käytäkää vain tekniseltä palonsammutuskyvyltään vastaavia osia.

Tämä vene on sitä käytettäessä varustettava käsiammuttimilla, joiden tehot ja sijoittelu on kerrottu kohdissa 19. Tekninen erittely, 21. Varusteet ja 22. Varusteiden sijoitus.

Kiinteän sammutusjärjestelmän laukaisimen viereen on kiinnitetty kuvan 4 mukainen varoituskilpi:

! HUOM!

Ennen sammuttimen käyttöä sammuttakaa moottori ja puhaltimet.

Kuva 4. Varoituskilpi moottorin ja puhaltimien sammuttamisesta ennen kiinteän sammutusjärjestelmän laukaisemista.

13. Oikea käyttö - muut suositukset ja ohjeet

13.1 Tuuletus

Epäedullisissa olosuhteissa (myötätuuli) ja hitaassa vauhdissa voivat pakokaasut tunkeutua sisälle avonaisesta hytin ovesta. Pitäkää ovi suljettuna, jos tunnette sisällä pakokaasun hajua, ja tuulettakaa kansiluukkujen kautta.

Huolehlikaa riittävästä tuuletuksesta nukkumatiiloissa sekä käyttäessänne liettä.

! VAROITUS!

Polttoainetta käyttävät avoliekkilaitteet kuluttavat kajuutan happea ja vapauttavat veneeseen palamistuotteita. Laitteita käytettäessä tuuletus on pakollista. Tuuletusaukkojen on oltava auki laitteita käytettäessä. Tuuletusaukkoja ei saa koskaan tukkia, ja on varmistettava, että laitteet toimivat moitteettomasti.

Varmistakaa riittävä tuuletus käytettäessä polttolaitteita, joita ei ole eristetty sisätilasta, ja varmistakaa, että savutorvelliset laitteet toimivat aina asianmukaisesti.

13.2 Irrallisten varusteiden kiinnittäminen

Kiinnittäkää kaikki painavat varusteet, kuten ankkurit, luotettavasti paikalleen ennen liikkeellelähtöä. Tavaroiden pyöriminen veneen lattialla ajonaikana voi häiritä kuljettajaa ja rikkoa rakenteita.

13.3 Ympäristön huomioonottaminen

Vesialueet ja saaristo ovat ainutlaatuisia ja niiden luonnon säilyttäminen on veneilijänkin kunnia-asia. Välttäkää siis:

- polttoaine- tai öljyvuotoja
- käymäläjätevesien päästämistä veteen
- roskien tai jätteiden tyhjentämistä vesistöön tai jättämistä rannalle
- pesuaineiden tai liuottimien päästämistä veteen
- kovaa melua sekä vesillä että satamissa
- peräaaltojen tuottamista erityisesti kapeikoissa ja matalissa vesissä.

Itämeren alueella ei käymäläjätevesiä saa päästää mereen rannikon läheisyydessä. Käyttäkää siis imutyhjennysasemia jätevesitankin tyhjentämiseksi.

Ottakaa huomioon muutkin paikalliset ympäristölait ja ohjesäännöt. Tutustukaa kansainvälisiin sääntöihin merten saastumisen ehkäisemiseksi (MARPOL) ja kunnioittakaa niitä.

Pitäkää huolta pakokaasujärjestelmän kunnosta, älkääkä tehkö siihen muutoksia, jotka voivat lisätä ympäristöön leviävää melua.

13. Oikea käyttö - muut suositukset ja ohjeet

13.4 Hiilimonoksidivaara

! VAARA!

ERITTÄIN VAARA-ALTIS

Hiilimonoksidi (häkä, CO) on väritön, hajuton ja erittäin vaarallinen kaasu. Kaikki koneet ja polttoainetta käyttävät laitteet tuottavat hiilimonoksidia pakokaasuna. Hiilimonoksidille suora tai pitkä altistuminen johtaa AIVOVAURIOON tai KUOLEMAAN. Merkkejä altistumisesta ovat huimaus, pahoinvointi ja uneliaisuus. Hiilimonoksidin lähteet voivat olla:

- ❶ Veneen pakokaasun tukkeuma.

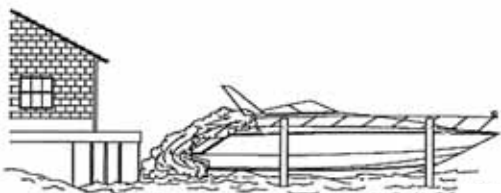

- ❷ Pakokaasun kulku tukkeuman kautta.



- ❸ Kun venettä ajetaan hiljaa tai se on paikallaan kone käynnissä.



- ❹ Kun ajetaan keula liian pystyssä.

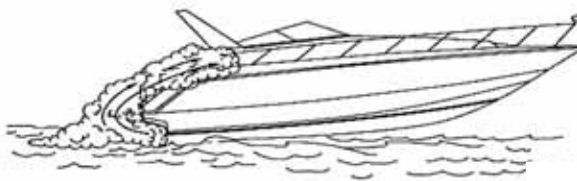

- ❺ Muiden alusten pakokaasut suljetuissa tai rajoitetuissa tiloissa.

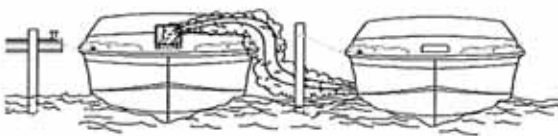

- ❻ Kun kuomut ja sivuverhot ovat käytössä ilman tuuletusta.

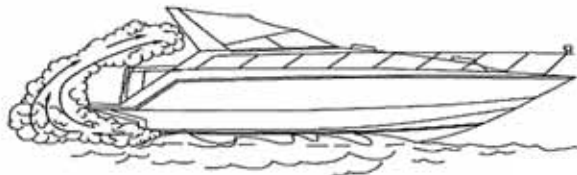

Tuuleta hiilimonoksidin syntymisen vähentämiseksi ja välttämiseksi veneen sisätilat hyvin avaamalla luukut, ikkunat tai kuomut.

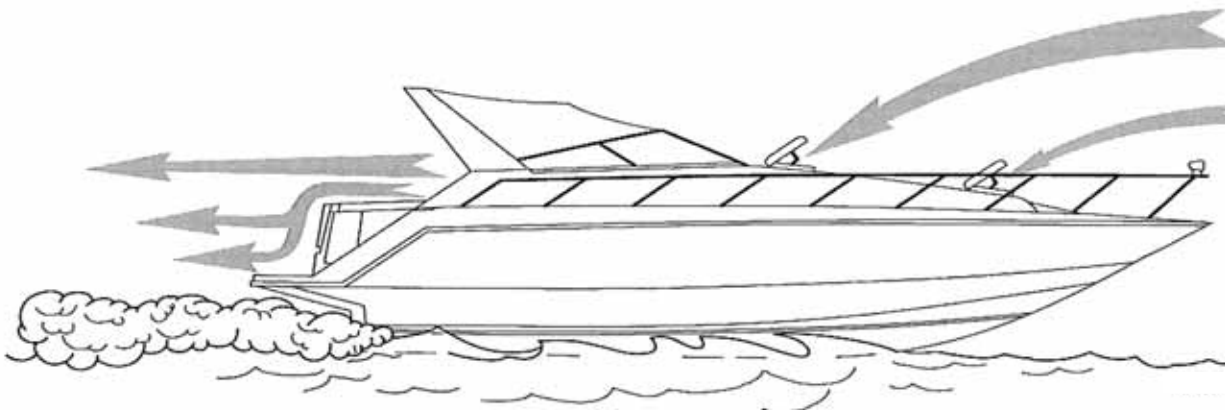

VARMISTA VENEESI RIITTÄVÄ TUULETUS!

AQUADOR

14. Ohjailuominaisuudet

14.1 Trimmitasot

Trimmitasojen avulla veneen kulkuasentoa voidaan säätää monipuolisesti. Perussäännöt ovat seuraavat:

- puoliliukunopeuksilla "keula alas" -asento
- kun vene on liu'ussa ja mikäli aallokko on pieni, nostakaa hitaasti keulaa ja seuratkaa lokista, kuinka kauan nopeus kasvaa
- vasta-aallokossa laskekaa keulaa alaspäin, jolloin kulku pehmenee. Myötääallokossa nostakaa keulaa ylöspäin, jottei se sukeltaisi. Sivutuulella vene saadaan trimmitasojä säätämällä kulkemaan suorassa.

! VAROITUS!

Säätäkää trimmitasojä suurilla nopeuksilla varovaisesti - ne muuttavat veneen käytöstä rajusti. Älkää ajako keula liian alhaalla, vene voi kääntyä yllättäen.

! VAROITUS!

Aallot heikentävät veneen ohjailtavuutta ja kallistavat venettä. Ottakaa tämä huomioon vähentämällä nopeutta aallokon kasvaessa.

! VAROITUS!

Älkää ajako venettä suurella nopeudella koneen rikikulman ollessa negatiivisella kulmalla (keula alhaalla). Vene voi kallistua sivulle ja käännöksissä esiintyä epästabiliutta. Käyttäkää negatiivista trimmiä kiihdytettäessä uppoumakulusta liukunopeuksiin, ja pienemmillä liukunopeuksilla aallokossa (sovellettavissa veneisiin, joissa on propulsiolaitteen koneellinen rikikulman säätö "power trim").

! VAROITUS!

Älkää ajako täydellä nopeudella ruuhkaisilla väylillä tai kun näkyvyys on rajoitettu esim. säätilan tai aallokon takia. Huomatkaa ja noudattakaa nopeusrajoituksia ja aallokon-aiheuttamiskieltoja.

! VAROITUS!

Välttäkää nopeita ohjausliikkeitä nopean ajon aikana.

Opetelkaa meriteiden säännöt ja seuratkaa niiden antamia ohjeita sekä COLREG:n (kansainväliset säännöt yhteentörmäämisen ehkäisemiseksi merellä) vaatimuksia. Navigoikaa huolellisesti ja käyttäkää uusia tai päivitettyjä merikortteja.

Sovittakaa aina nopeutenne olosuhteisiin ja ympäristöön. Ottakaa huomioon:

- aallokko (kysykää myös matkustajien mielipidettä mukavasta nopeudesta)
- omat peräaaltonne (suurimpia liukuunnousussa, pienimpiä uppoumanopeudella eli alle 6 solmua).
- näkyvyys (saaret, sumu, sade, vasta-aurinko)
- reitin tuntemus (navigointiin tarvittava aika)
- reitin ahtaus (muut vesilläliikkujat, melu ja peräaalot rannoilla)
- pysähtymiseen ja väistöliikkeisiin tarvittava tila.

Noudattakaa aallokonaiheuttamiskieltoja. Vähentäkää nopeutta ja peräaaltoja kohteliaisuudesta, sekä turvallisuussyistä itseänne ja muita kohtaan.

14. Ohjailuominaisuudet

14.2 Moottorin käynnistäminen

Ennen moottorin käynnistämistä varmistakaa, että vaihde on vapaalla, kuten ohjauspaikan eteen kiinnitetty varoituskilpi (kuva 7) osoittaa. Muussa tapauksessa yllättävä, äkillinen liikkeellelähtö voi olla vaaraksi veneessä olijoille.

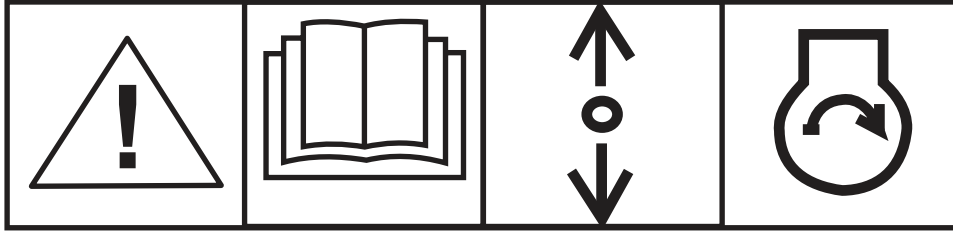

Kuva 7. Varoituskilpi moottorin käynnistämisestä vain vapaalla.

Päävirtakytkimen on venettä käytettäessä aina oltava ON-asennossa (= virta päällä). Jos veneessänne on kaksoisakkujärjestelmä, huolehtikaa siitä, että molemmat akut ovat ON-asennossa ajon aikana.

Tutustukaa kohdissa 21. Varusteet ja 29. Sähköjärjestelmä esitettyihin tarkempiin ohjeisiin.

15. Näkyvyys ohjauspaikalta

Kauniilla ja tyynellä säällä ajaminen on helppoa, kunhan järjestätte riittävän, myös COLREG:n sääntöjen edellyttämän, tähytyksen. Huolehtikaa aina siitä, että ohjauspaikalta on mahdollisimman hyvä näkyvyys.

- Sijoittakaa matkustajat, ikkunaverhot jne. niin, ettei näkökenttä supistu.
- Älkää ajako jatkuvasti liukukynnysnopeudella, jolla keulan nousu haittaa näkyvyyttä.
- Säätäkää veneen asento trimmitasoja ja koneen rikikulmaa (power-trim) käyttäen niin, ettei keulan nousu haittaa näkyvyyttä.
- Käyttäkää tarvittaessa tuulilasinyyhkimiä.
- Huonossa näkyvydessä avatkaa kattoluukku ja tähytäkää sitä kautta.
- Erityisesti laivaväylillä muistakaa katsoa myös taaksepäin.

Huomatkaa, että ohjaajalla oleva näkyvyys ohjauspaikalta voi olla estettynä veneen suuren trimmikulman ja muiden tekijöiden takia; mm. nousu uppoumakulusta liukuun ja aallokko-olot.

Käyttäkää pimeän tullen ja rajoitetun näkyvyyden (esim. sumu) vallitessa asianmukaisia kulkuvaloja. Sammuttakaa sisävalot, jos ne tai niiden heijastukset haittaavat näkyvyyttä.

16. Laidan yli putoamisen ehkäisy ja veneeseen uudelleen nouseminen

Veneen työkannet on merkitty kuvaan 8. Muilla alueilla, kuten ohjaushytin katolla (HT- ja Cabin-mallit), ei tule oleskella tai kulkea veneen ollessa kulussa.

Veteen pudonneen henkilön on tyynellä säällä helpointa nousta veneeseen uimatasolle sijoitettujen tikkaiden kautta. Tikkaat saa vedettyä alas myös vedestä käsin.



Kuva 8.

17. Yleiset huolto-ohjeet

17.1 Pesu ja puhdistus

Pitäkää vene puhtaana ja siistinä. Se lisää viihtyisyyttä ja turvallisuutta sekä veneen jälleenmyyntiarvoa.

Kannen ja kylkien hoidoksi riittää yleensä pesu ja vahaus. Pesuun sopivat parhaiten erityiset veneenpesuaineet. Älkää käyttäkö voimakkaita liuottimia, ne voivat himmentää lujitemuovipintojen kiiltoa. Hankaumien tai pinttyneen lian poistamiseen voidaan käyttää lievästi hiovia kiillotusaineita. Vahaamiseen emme suosittele silikonipitoisia vahoja, koska ne heikentävät hartsin tai maalin tarttuvuutta ja vaikeuttavat siten mahdollisten vaurioiden korjausta.

Noston jälkeen peskää veneen pohja välittömästi. Levä ja lima irtoavat helpoimmin, kun ne eivät ole päässeet kuivumaan.

18. Huolto

Omistajan käsikirjan tarkoituksena on opastaa käyttäjää tuntemaan uuden veneensä ominaisuudet ja käyttämään venettä asianmukaisella tavalla.

Mikään vene tai moottori ei pysy hoitamatta kunnossa. Helpommalla ja halvemmalla pääsee, kun huoltaa veneensä ja moottorinsa säännöllisesti, ehkäisee ennalta viat eikä odota niiden ilmenemistä.

18.1 Veneen säännöllinen huolto

Veneilykautena on veneen kunnossapito helppoa ja huoletonta, yleensä riittää pelkkä puhtaanapito. Parhaita pesuaineita ovat vähäfosfaattiset ympäristöystävälliset pesuaineet. Lujitemuovivene kannattaa vahata kerran pari kesässä ja uusi aina ennen käyttöönottoa.

Tehkää moottorille ja muille laitteille huolto erillisten ohjekirjojen mukaisesti (liite). Jos veneenne on talven ulkosalla tai kosteissa tiloissa, tyhjentäkää se tekstiileistä ja muista varusteista, jotka voivat homehtua tai syöpyä kosteudessa. Köydet tulee pestä makeassa vedessä ja kuluneet köydet uusia.

Tyhjentäkää tankit yms. ja jättäkää läpivientien venttiilit puoliksi auki.

Myös sähköiset instrumentit suojaatte parhaiten sekä hapettumista että varkaita vastaan irrottamalla ne ja viemällä kuiviin sisätiloihin talven ajaksi. Irrottakaa akut, viekää ne lämpimään ja kuivaan paikkaan ja ladatkaa niitä talven aikana ainakin kaksi kertaa. Suihkuttakaa sähköjärjestelmän liittimet tarkoitukseen sopivalla kosteuden- ja korroosionestoaineella.

Tarkistakaa rungon kunto ja hiokaa mahdolliset kolhut auki niin, että laminaattiin tunkeutunut kosteus pääsee kuivumaan.

18. Huolto

FIN

18.2 Moottorin säännöllinen huolto

Moottorin säännöllisellä ja tunnollisella huollolla varmistatte sen häiriöttömän toiminnan ja pitkän käyttöiän. Moottoripäiväkirja helpottaa suuresti huollon seurantaan. Päiväkirjaan voi merkitä ajotunnit, öljynvaihdot ja muut huolto- ja tarkastustoimenpiteet, tehdyt korjaukset sekä polttoainetäydennykset. Seuratkaa aina täsmällisesti moottorin huoltokirjan mukaisia huolto-ohjeita. Jos Teillä ei ole moottorin huoltokirjaa, hankkikaa se maahantuojalta tai valmistajalta.

Veneilykauden aikana on moottorin valmistajan suositusten mukaisesti tehtävä seuraavat huollot:

- öljynvaihto
- öljymäärän tarkastus ennen ajoon lähtöä
- muiden voitelukohteiden voitelu
- jäähdytysjärjestelmän toiminnan tarkastus
- polttoainejärjestelmän toiminnan tarkastus
- mahdolliset polttoainetankkien ja kaasuttimen sakkakuppien puhdistukset säännöllisesti
- suodattimen puhdistus ja vaihto
- sähkölaitteiden tarkastus, liitosten puhdistus ja voitelu
- akkuveden tarkastus
- moottorin ulkopuolinen tarkastus.

Jos huolellisesta kunnossapidosta huolimatta veneeseen tai moottoriin ilmaantuu vika, kääntykää heti myyjän, valmistajan, maahantuojan tai huoltokorjaamon puoleen.

18.3 Moottorin talvihuolto

Noudattakaa talvihuollossa moottorin valmistajan ohjeita.

Jos moottoriin ei ole ilmaantunut vikoja, voitte tehdä talvihuollon itse. Erityisesti sisäperämoottorien säilytyksessä on otettava huomioon jäätymisvaara. Huolellinen talvitarkastus, huolto ja korjaukset yhdessä moottorin oikean käytön kanssa takaavat moitteettoman kunnan vuosikausiksi. Kun kaikki toimenpiteet on suoritettu oikein, voitte keväällä käynnistää moottorin ilman turhia unohtuneiden korjausten ja tarkastusten tuomia viivytyksiä. **Muistakaa moottorin määräaikaishuollot!**

18.4 Toimenpiteet ennen talvitelakointia

Mikäli on odotettavissa pakkasta, tyhjentäkää jäähdytysvesi moottorista sen ohjekirjan mukaisesti. Tyhjentäkää myös makeavesisäiliö, lämminvesivaraaja, WC ja septitankki. Varmistakaa myös, että letkuihin ei jää vettä tai muita jäätyviä nesteitä.

Nostakaa veneenne maihin hyvissä ajoin ennen jäiden tuloa. Venettänne ei ole mitoitettu jäissä ajoa tai jäissä säilytystä varten.

Poistakaa akku veneestä talvisäilytyksen ajaksi. Useat akut menettävät tehonsa ja rikkoutuvat, jos ne pääsevät syväpurkautumaan.

18.5 Veneen talvisäilytys

Mitä suuremman veneen olette ostanut, sitä enemmän aikaa ja huolta Teidän on uhrattava veneen kunnolliseen talvisäilytykseen. Ison veneen talvitelakointi vaatii jo enemmän vaivaa. Vene on tuettava niin, ettei sen oma paino aiheuta vahinkoa veneen rungolle. Vene on peitettävä kunnolla ja rakennettava sille sellainen kehikko tai teline, että ilma pääsee vapaasti kiertämään. Älä laita peitettä veneen runkoon kiinni. Katteen tulee olla riittävän jyrkkä, jotta lumi valuu sen päältä pois helposti.

Sään vaihtelut vahingoittavat helposti veneen pintaa, ja jäätyessään vesi laajenee ja voi vaurioittaa niin moottoria, lujitemuovia kuin puutakin. Järjestäkää myös veneen sisätilojen kunnollinen tuuletus talvisäilytyksen ajaksi. Käykää tarkistamassa veneenne vointi talvellakin!

18. Huolto

18.6 Veneen syys- ja kevätkunnostus

Uusi vene ei juuri kevätkunnostusta kaipaa, mutta varsinkin likaisissa vesissä liikkuvan on syytä muistaa, että vesistöissä pesii runsaasti kotiloita ja levää. Kotilot tarttuvat helposti veneen vedenalaisiin osiin, ja niitä on erittäin vaikea saada pohjasta irti. Tältä vältytte, kun käsittelette veneen pohjan keväisin pohjamaalilla. Syksyllä vene kannattaa vetää kuiville niin ajoissa, että se ehtii kuivua ennen pakkasia. Syyshuolto on tehtävä kunnolla, sillä siitä riippuu, miten aikaisin saatte veneenne vesille seuraavana keväänä. Puhdistakaa vene läpikotaisin. Viekää kaikki irrallinen tavara ja etenkin tekstiilit kuivaan paikkaan. Huoltakaa, puhdistakaa ja tarkastakaa kaikki veneenne varusteet jo syksyllä tai talven aikana. Tehkää tarvittavat varustetäydennykset syksyllä, silloin Teillä itsellänne on hyvässä muistissa varusteiden puutteet.

Laskettuanne veneen vesille avatkaa kaikkien läpivientien venttiilit ja tarkistakaa, ettei letkuissa tai liittimissä ole vuotoja. (Läpivientien sijainti on esitetty käsikirjan teknisessä osiossa.) Tuokaa turvavarusteet veneeseen ennen vesille lähtöä.

18.7 Korjaukset

Moottorin tai muiden laitteiden vioittuessa kääntykää ensi sijassa kyseisten laitetoimittajien puoleen.

Pienet pintakerroksen (gelcoat) vauriot veneen rungossa tai kannessa voitte korjata itse. Siistin ja huomaamattoman lopputuloksen aikaansaaminen vaatii kuitenkin taitoa ja työtä.

Korjausohje:

- suojatkaa korjattavan alueen ympäristö teipillä
- hiokaa kolhun reunat viistoiksi ja puhdistakaa asetonilla
- sekoittakaa gelcoatiin 1.5-2 % kovetinta
- levittäkää gelcoat korjattavaan kohtaan niin, että pinta jää hiukan ympäröivää pintaa korkeammalle
- asettakaa varovasti teippi korjauksen päälle
- gelcoat kovetuttua irrottakaa teippi ja tarvittaessa hiokaa paikkaus siistiksi
- kiillottakaa korjaus hiomatahnalla.

Veneessä käytetyt värisävyt on kerrottu teknisissä tiedoissa. Tarkemmat ohjeet paikkauksesta saatte jälleenmyyjältä.

Suuremmat vauriot tulisi jättää valtuuttamiemme jälleenmyyjien korjattaviksi:

! HUOM!

Eräät jälkiasennukset ja muutostyöt voivat väärin tehtyinä aiheuttaa vahinkoa veneen rakenteelle tai olla vaaraksi turvallisuudelle. Ottakaa yhteys valmistajaan tai valtuutettuun jälleenmyyjään ennen kuin teette tai teetätte esim. uusia maadoituksia, luokkuja jne.

! HUOM!

Huoltaessanne sähkölaitteita katkaiskaa jännite laitteista. Jos joudutte uusimaan sähkölaitteita, varmistukaa, että ne ovat sopivia veneen jännitteeseen.

18. Huolto

18.8 Kaiteiden hoito

Haponkestävästä teräksestä valmistettujen kaiteiden käsittelyssä on huolehdittava seuraavista seikoista:

Venettä nostettaessa **ei saa käyttää teräsvaijereita eikä sakkeleita** suorassa kontaktissa haponkestäviin komponentteihin. On myös huolehdittava, ettei veneitä eikä niiden osia kolhita tai naarmuteta siirtojen aikana. Jos vahinkoja tapahtuu, on vioittuneet kaiteet tai helat kiillotettava ja vahattava huolella.

Säilyttääksenne veneen haponkestävät osat kirkkaina ja uudenveroisina, on Teidän puhdistettava ja vahattava osat vähintään kaksi kertaa kesässä. Myös syksyllä, kun vene siirretään talvivarastoon, on kaiteet huollettava; puhdistettava ja vahattava. Näillä pienillä huoltotoimenpiteillä kaiteet säilyvät käytössä siisteinä ja toimintakuntoisina mahdollisimman pitkään.

18.9 Tiikipintojen hoito

Tiikipintojen hoidossa on hyvä muistaa seuraavat kolme perusasiaa:

- välttää vahvoja liuottimia, käyttää ainoastaan mäntysaippuaa
- älkää ruiskuttako tiikipintoja painepesurilla
- jos puhdistatte tiikkiä harjaamalla, käytäkää vain pehmeää harjaa, ei kuitenkaan saumojen suuntaisesti.

18.9.1 Tahrojen poistaminen

Jos tiikipinnalle on tullut tahroja, poistakaa ne kevyesti käsin hiomalla. Käyttäkää hiomapaperia, joka on korkeintaan karkeusastetta 60. Hiokaa puun syiden suuntaisesti.

18.9.2 Harmaantunut tiikki

Tiikki reagoi ilman happamuuteen ja päivänvaloon ja harmaantuu ajan myötä. Harmaa hapettunut kerros on vain muutamia millimetrin kymmenesosia paksu ja suojaa itse tiikipintaa. Hapettuneen kerroksen alla on edelleen pinta, jolla on erinomaiset ominaisuudet.

18.9.3 Tiikin käsitteleminen öljyllä

Halutessanne voitte käsitellä tiikipinnat öljyllä, mutta koska tiikki jo luonnostaan sisältää öljyä, ei käsittely ole ehdottoman tarpeellista. Öljykäsittelyssä täytyy myös varoa liiallista öljyn käyttöä, jotta tiikipinnasta ei tulisi liukas.

18.9.4 Ohjauspisteen materiaalien puhdistaminen

Ohjauspisteen pinnoitettumateriaali tulee puhdistaa nukkaamattomalla sienellä tai pehmeällä harjalla. Käytä puhdistuksessa ainoastaan vesiliukoisia puhdistusaineita, kuten tavallista tiskiainetta. PUHDISTUKSESSA EI SAA KÄYTTÄÄ LIUOTTIMIA JA HANKAAVIA KANKAITA TAI LIINOJA. Pesun päätteeksi huuhtelee hyvin puhtaalla vedellä.

18.9.5 Kuomun huoltaminen

On suositeltavaa, että Sunbrella-kankaat puhdistetaan säännöllisesti ennen kuin lika ja rasva ehtivä muodostaa pinttyneen kerroksen. Poista irtolika harjaamalla - huuhtelee lämpimällä vedellä. Pese kuomu noin 30°C vedellä käyttäen mietoa saippualiuosta. Huuhtelee käyttäen runsaasti vettä. Älä käytä liuottimia kuomun puhdistuksessa. Pesun jälkeen kuivaa kuomu huolellisesti.

18.9.6 Luukku- ja ovikiskojen huoltaminen

Jotta liukuovet ja luukut toimisivat moitteettomasti, on näiden kiskot rasvattava säännöllisesti. Käyttämällä silikonirasvaa tai sprayta, näin varmistat ovien ja luukkujen toimivuuden.

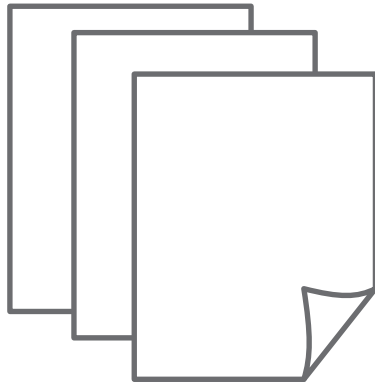

AQUADOR

**Omistajan käsikirja
Tekninen osio**

19. Tekninen erittely

27 HT

Veneellä on juokseva sarjanumero, CIN-koodi. CIN-koodi on merkitty aluksen runkoon perässä oikealle puolelle. Voitte merkitä CIN-koodin alla olevaan taulukkoon. Asioidessanne valmistajan tai jälleenmyyjien kanssa, ilmoittakaa CIN-koodi sekä veneen tyyppi varmistaaksenne oikeiden varaosien löytymisen. Jos tarvitsette gelcoatia korjausta varten, ilmoittakaa tilatessa kyseisen värin koodi. Osa tiedoista on annettu veneeseen kiinnitetyssä valmistajan kilvessä. Täysi selvitys näistä tiedoista on annettu tämän käsikirjan asianomaisissa kohdissa.

Tekniset tiedot:

Suunnittelija	Aquador team
CIN-koodi	
Moottorin sarjanumero	
Kilven sarjanumero	
Vetolaitteen sarjanumero	
Runkomateriaali	polyesterihartsilasiakuitulujite
Suunnittelukategoria	C (Rannikko)

Päämitat:

Kokonaispituus	8,25 m
Rungon pituus	8,25 m
Suurin leveys	3,05 m
Syväys suurimmalla sallitulla kuormalla	0,90 m
Suurin korkeus vedenpinnasta	2,70 m
Paino ilman kuormaa, nesteitä ja varusteita.	
Sis. suurin moottori	3500 kg
Traileripaino	3900 kg
Kokonaispaino täydellä kuormalla	4700 kg

Kantavuus:

Suurin suositeltu henkilömäärä	7	525 kg
Suurin suositeltu kuormitus, johon kuuluu henkilöiden yhteispaino		848 kg
Perusvarusteet		50 kg
Pelastuslautta		40 kg
Moottorin suurin suositeltava massa		660 kg

Tankkitilavuudet:

Polttoainesäiliö	365 l	273 kg
Makeavesisäiliö		60 l
Septitankki		40 l
Lämminvesivaraaja *		24 l

Sähköjärjestelmä:

Jännite	12 V DC
Akkukapasiteetti:	
Starttiakku	110 Ah
Huviakku	110 Ah

Maasähköjärjestelmä:

Jännite	50 - 60 Hz 230 V AC
---------	----------------------------

Koneteho ja huippunopeus:

Suurin suositeltu konetehto	272 kW (370 hv)
Huippunopeus suurimmalla suositellulla moottorilla	n.40 solmua

Palosammutin:

Käsisammutin	Kidde 13 A 70 BC 2kg
Moottoritilan sammutin	Seafire FD200A

Pilssipumppu:

Valmistajan ilmoittama pumppausteho	
Sähköinen pilssipumppu	40 l/min
Manuaalinen pilssipumppu	47 l/min

Värien tunnuskoodit:

Valkoinen	Ral 9010
Light stone grey	Ral 7030

Tuotantoteknisistä syistä johtuen saattaa päämitoissa ja tilavuuksissa olla pieniä eroja. Osa teknisissä tiedoissa mainituista varusteista voi olla saatavana lisävarusteena.

Huomatkaa, että tankkien täyttä kapasiteettia ei aina voida käyttää veneen trimmi- tai kallistuskulman vuoksi. Varatkaa aina n. 20 %:n polttoainereservi mukaan.

20. Suunnittelukategoriat

Suunnittelukategorialla tarkoitetaan seuraavaa:

Kategoria A: Vene on suunniteltu käytettäväksi olosuhteissa, joissa tuulen voimakkuus saattaa ylittää 8 boforia (n. 21 m/s) ja merkitsevä aallonkorkeus 4 m. Veneet ovat tällöinkin suureksi osaksi omavaraisia. Epänormaalit olosuhteet kuten hurrikaanit jäävät ulkopuolelle. Kuvattuja olosuhteita voidaan kohdata pitkillä matkoilla, esimerkiksi valtamerten ylityksissä tai rannikolla, kun tuulelle ja aalloille avoin matka on useita satoja meripeninkulmia.

Kategoria B: Vene on suunniteltu käytettäväksi olosuhteissa, joissa tuulen voimakkuus on enintään 8 boforia (n. 21 m/s) ja aallokko sen mukainen (merkitsevä aallonkorkeus enintään 4 m, katso huomautus alla). Tällaisia olosuhteita voidaan kohdata riittävän pitkällä avomerimatkoilla tai rannikkovesillä, kun tuulelle ja aalloille avoin matka on useita kymmeniä meripeninkulmia. Kuvattuja olosuhteita voidaan kohdata myös järvillä, jotka ovat riittävän suuria ko. aallonkorkeuden kehittymiselle.

Kategoria C: Vene on suunniteltu käytettäväksi olosuhteissa, joissa tuulen voimakkuus on enintään 6 boforia (n. 14 m/s) ja aallokko sen mukainen (merkitsevä aallonkorkeus enintään 2 m, katso huomautus alla). Tällaisia olosuhteita voidaan kohdata avoimilla järvillä, jokisuistoissa ja rannikkovesillä kohtuullisissa sääoloissa.

Kategoria D: Vene on suunniteltu käytettäväksi olosuhteissa, joissa tuulen voimakkuus on enintään 4 boforia (n. 8 m/s) ja aallokko sen mukainen (merkitsevä aallonkorkeus enintään 0,3 m, satunnaiset suurimmat aallot 0,5 m korkuisia). Tällaisia olosuhteita voidaan kohdata suojaisilla sisävesillä ja rannikkovesillä hyvällä säällä.

! HUOM!

Merkitsevä aallonkorkeus on aallokon korkeimman kolmanneksen keskiarvokorkeus, mikä suunnilleen vastaa kokeneen havainnoijan arvioimaa aallonkorkeutta. Jotkut yksittäiset aallot ovat kaksi kertaa tätä korkeampia.

21. Varusteet

FIN

Jauhesammutin



Vene on varustettu **13A 70BC** tehoisella jauhesammuttimella. Veneen sammuttimien yhteistehon on oltava vähintään 8A 68B. Sammutin on tarkistettava vuosittain valtuutetussa huoltopisteessä. Tutustukaa jauhesammuttimen käyttöohjeisiin ennen ensimmäistä matkaanne, ja tutustuttakaa myös muut miehistön jäsenet sammuttimen toimintaan ja sijaintiin.

! HUOM!

Tyhjentäkää koko sammuttimen sisältö kerralla tuleen.

Akku ja sähköjärjestelmä



Akku on aina pidettävä täyteen ladattuna, jotta akku toimii moitteettomasti eikä vahingoitu esim. kylmällä ilmalla. Kontrolloikaa akun jännitettä mittarilla (saatavilla esim. huoltoasemilta) ja ladatkaa tarvittaessa automaattikytkimellä varustetulla akkulaturilla laturin ohjeiden mukaan. Pitäkää akun navat puhtaana - puhdistakaa ne tarvittaessa, sekä suojatkaa syöpymistä ehkäisevällä suoja-aineella.

! HUOM!

Katkaiskaa virta pääkatkaisijasta ennen akkukaapeleiden irrottamista. Älkää sekoittako keskenään + (plus) ja -(miinus)kaapeleita.

! VAROITUS!

Kun akkuja ladataan, syntyy räjähdysriskiä kaasua. Tupakointi, avotuli tai kipinät akkukotelon välittömässä läheisyydessä saattavat aiheuttaa räjähdysvaaran.

Päävirtakatkaisija



Päävirtakatkaisija tulee kääntää päälle ennen moottorin käynnistämistä.

! HUOM!

Älkää katkaisko virtaa pääkatkaisijasta moottorin käydessä. Moottori ja generaattori saattavat vaurioitua. Muut virta-
katkaisijat löytyvät kojetaulusta, ja ne on suojattu automaattisulakkeilla.

Ajovalot



Vene on varustettu kolmella (3) ajovalolla: kahdella sivuvalolla, vihreällä ja punaisella, sekä ympärinäyttävällä valomastolla. Näitä valoja tulee käyttää pimeään aikaan veneellä liikuttaessa. Valot kytketään päälle katkaisinpaneelista.

Pilssipumppu



Vene on varustettu käsikäyttöisellä pilssipumpulla. Pilssipumppu on kannellinen ja varustettu irrottavalla varrella. Varsi on telineeseen kiinnitetty pilssipumpun vieressä.

Käyttäessänne pilssipumppua nostakaa pumpun suojakansi ja kiinnittäkää varsi sille tarkoitettuun paikkaan. Liikuttamalla vartta edestakaisin saatte tyhjennettyä pilssiin päätyneen veden.

Uimaportaat

Portaat ovat joko taitettavat tai teleskooppimalliset.

! VAARA!

Pyörivä potkuri on hengenvaarallinen veteen pudonneelle tai uimarille. Käyttäkää hätäkatkaisijaa tai sammuttakaa moottori, kun uimari tai vesihiihtäjä nousee veneeseen.

Kytkimet



Ohjauspaneelissa on kytkimet eri hallintalaitteita varten.

1. Päävirtakytkin
2. Sammutin
3. Navigointivalot
4. CE-kilpi
5. Polttoaineentäyttö
6. Makeanveden täyttö
7. Pilssipumppu
8. CIN-koodi
9. Sadevesityhjennys
10. Pelastuslautta (paikka)
11. Septin imutyhjennys
12. Maasähköpistoke
13. Maasähkökeksus / laturi
14. Keulapotkurin ja ankurivinssin hallintayksikkö

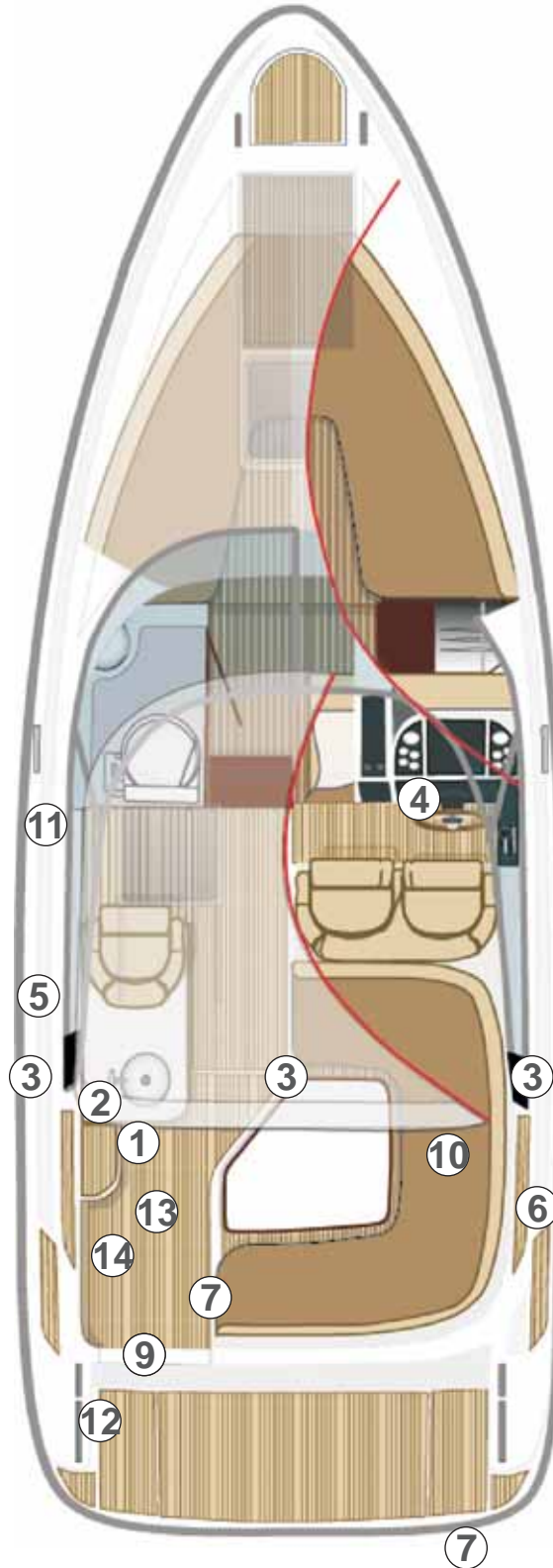

Varusteiden sijoittelu voi vaihdella lisävarusteista johtuen.

AQUADOR

1. Polttoainetankki
2. Lämmitin (älä koskaan sulje lämmittimen päävirtaa)
3. Allas
4. Defroster
5. WC:n vedenoton sulkuhana
6. Akut
7. Lämmittimen polttoainetankki
8. Lämminvesivaraaja
9. Lämminvesivaraajan sulkuhana
10. Bidatan kaikuanturi
11. Sähköpilssipumppu
12. Bidatan lokianturi
13. Defrosterin sulkuhana
14. Septitankki
15. Septin tyhjennyshana
16. Pilssipumppu
17. Lieden polttoainetankki
18. Pilssipumpun tyhjennyksen läpivienti
19. Septitankin huohotuksen läpivienti

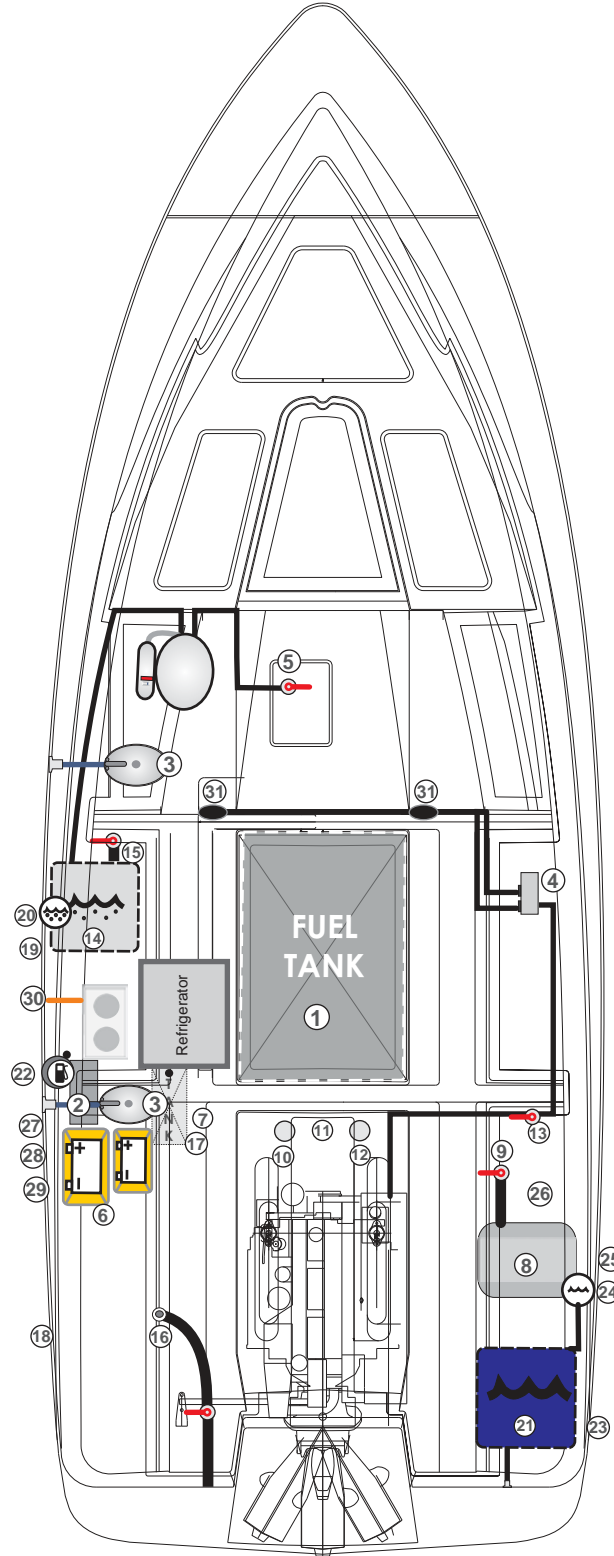

20. Septin imutyhjennys (waste)
21. Makeavesitankki
22. Polttoaineen täyttö (fuel)
23. Makeavesitankin huohotuksen läpivienti
24. Makeavesitankin täyttö (water)
25. Sähköpilssipumpun tyhjennyksen läpivienti
26. Painevesipumppu
27. Lämmittimen pakoputken läpivienti
28. Polttoainetankin huohotuksen läpivienti
29. Altaan tyhjennyksen läpivienti
30. Lieden pakoputken läpivienti
31. Defrosterin puhallus tuulilasille

Varusteiden sijoittelu voi vaihdella lisävarusteista johtuen.

23. Kuormitus

Veneen suurimpaan suositeltavaan kuormitukseen lasketaan kuuluvaksi seuraavat painot:

- veneessä olevien henkilöiden yhteispaino (katso suositus teknisestä erittelystä)
(yhden aikuisen oletuspaino 75 kg, lapsen 37,5 kg)
- perusvarusteet kg
- kannettavissa säiliöissä olevien nesteiden (vesi, polttoaine jne.) paino kg
- kiinteissä säiliöissä olevien, kulutettavien nesteiden (vesi, polttoaine jne.) kokonaispaino kg
(säiliöt täynnä)
- muonan ja muiden varastojen paino kg
- pelastuslautta tai jolla, kun sellainen on tarkoitettu pidettäväksi mukana.

Suosittelut kuormitus sisältää vain edellä mainitut painokomponentit.

! VAROITUS!

Kuormatessanne venettä, älkää koskaan ylittäkö suurinta suositeltua kuormaa. Lastatkaa vene aina huolellisesti ja jakakaa kuorma asianmukaisesti niin, että suunnittelurajit säilyvät (suunnilleen tasaköli). Välttäkää sijoittamasta suuria painoja korkealle.

! VAROITUS!

Älkää ylittäkö suurinta suositeltua henkilömäärää. Veneessä olevien henkilöiden lukumäärästä riippumatta henkilöiden ja varusteiden kokonaispaino ei saa koskaan ylittää suurinta suositeltua kuormitusta. Käyttäkää aina veneessä olevia istuinpaikkoja.

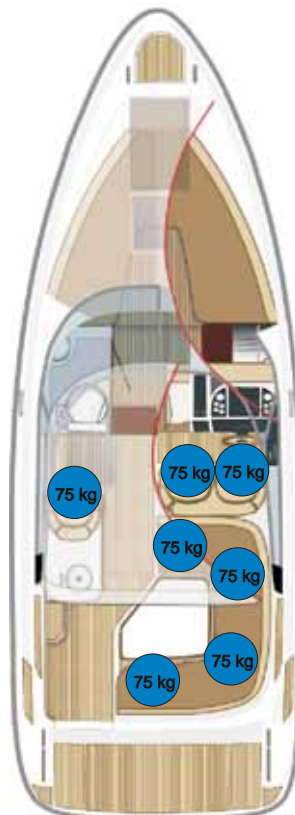

Kuva 1. Suurimman henkilömäärän mukaiset istuinpaikat.

24. Veden sisäänpääsyn estäminen

24.1 Rungon ja kannen aukot

Läpivientien ja niiden sulkuventtiilien sijainnit on esitetty kohdassa 22. Varusteiden sijoitus. Suosittelemme läpivientien venttiilien sulkemista (sadevesityhjentyvän avotilan läpivientejä lukuun ottamatta), kun vene jätetään yksin.

Konetilan luukku tulee aina pitää suljettuna veneen ollessa kulussa. Jos Teidän on välttämätöntä (esim. jonkin huolto- tai korjaustoimen takia) avata konetilan luukku ollessanne vesillä, huolehtikaa siitä, ettei konetilaan pääse kertymään suuria määriä vettä. Kovassa tuulessa ja aallokossa pitkäaika ohjaushytin ovet suljettuina.

! VAROITUS!

Kun haluatte pitää kattoluukku avoinna ajon aikana, varmistakaa aina lukitusmekanismeilla kattoluukun pysyminen auki-asennossa (HT- ja Cabin-mallit). Veneen äkillisen liikkeen johdosta sulkeutuva kattoluukku voi aiheuttaa loukkaantumisen. Lukitkaa myös muut luukut ja ovet kiinni- tai auki-asentoon.

24.2 Pilssipumput ja tyhjennys

Tarkistakaa ennen lähtöä, että pilssissä ei ole vettä.

Katsokaa pilssipumppujen sijainti kohdasta 22. Varusteiden sijoitus. Tarkistakaa säännöllisin väliajoin, ettei pilssipumppujen imuletkujen päässä ole roskaa.

On omistajan/käyttäjän vastuulla, että veneessä on vähintään yksi ämpäri tai äyskäri tyhjennystä varten ja sen tulee olla varmistettu häviämisen varalta.

! VAROITUS!

Pilssipumppujärjestelmää ei ole suunniteltu karilleajosta tai muusta vauriosta aiheutuvan vuodon hallintaan.

! HUOM!

Tarkistakaa kaikkien pilssipumppujen toimivuus säännöllisin väliajoin. Puhdistakaa pumppujen imuaukot roskista.

25. Vesijärjestelmän toimintaperiaate

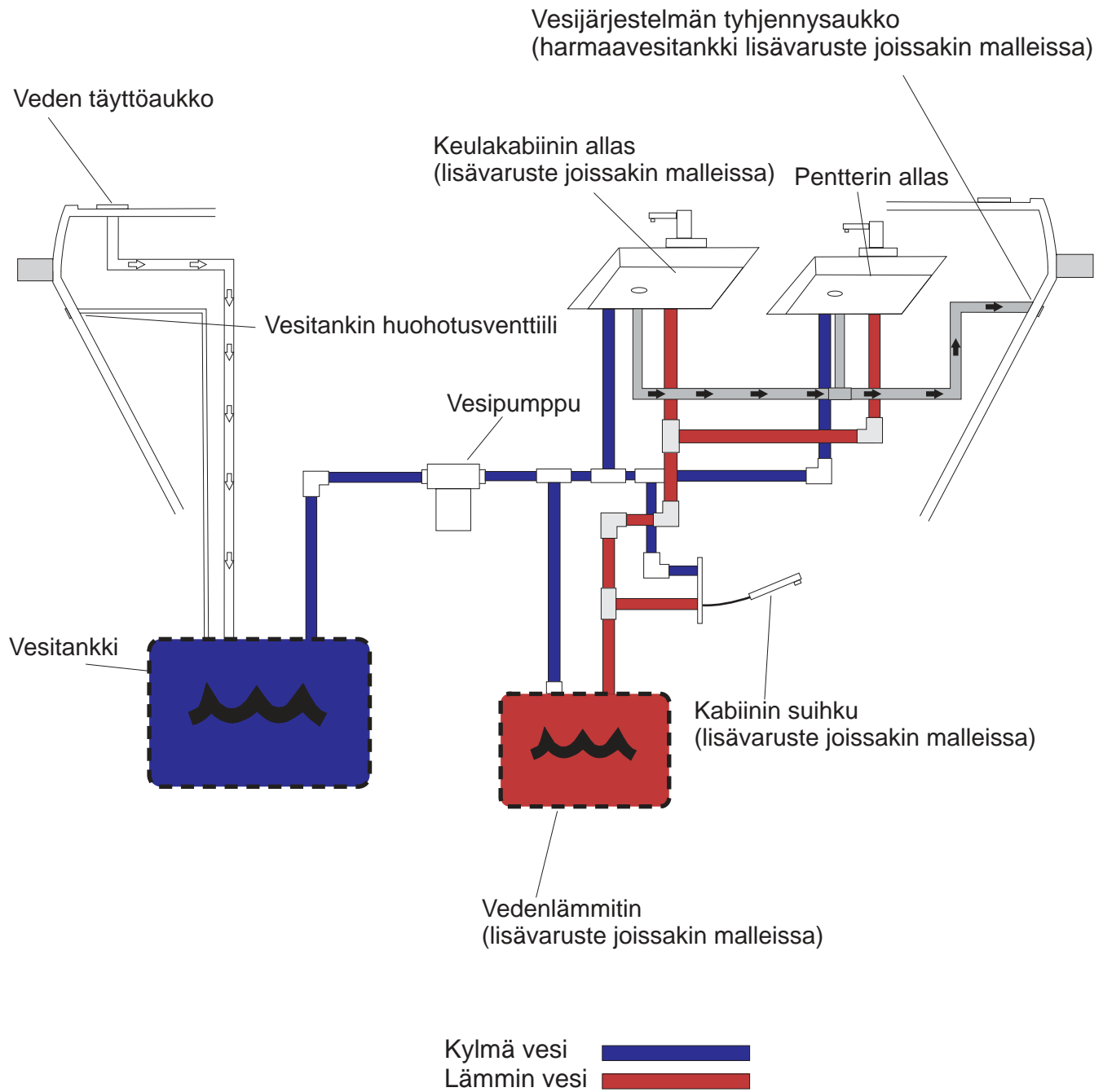

26. Septijärjestelmän toimintaperiaate

26.1 Jätevesitankkien (septi) käyttö

Imutyhjennys tai veteen tyhjennys valitaan tankin viereen sijoitetulla sulkuventtiilillä: asento I: imutyhjennys (venttiili kiinni-asennossa) ja asento II: veteen tyhjennys (venttiili auki-asennossa).

Jätevesitankin ja siihen liittyvien letkujen ym. puhdistukseen voidaan käyttää lievästi emäksisiä yleispuhdistusaineita. Jäätymisenestoaineena voidaan käyttää glykolia. Pakkasella järjestelmän tulee kuitenkin olla mahdollisimman tyhjä.

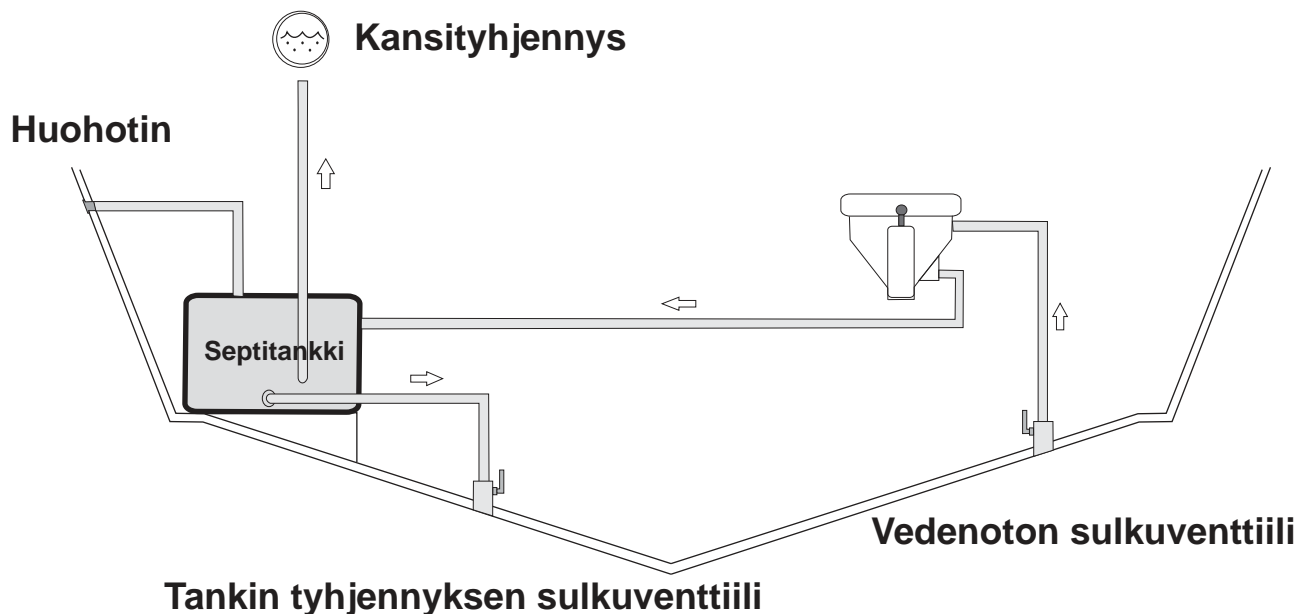

26.2 Septitankin sulkuventtiilin sinetöinti

Joillakin vesialueilla on määräyksiä, joissa vaaditaan septitankin sulkuventtiili sinetöitäväksi kiinni-asentoon. Sinetöinti voidaan tehdä tarkoitukseen sopivalla sinetillä venttiilin päässä ja sen alapuolella runkolevyssä olevien reikien kautta.

! HUOM!

Tarkistakaa vesialueen säännöt septitankin tyhjentämisestä.

27. WC:n toimintaperiaate

Älkää heittäkö roskia WC-pyttyyn. Ne voivat tukkia järjestelmän ja aiheuttaa vahinkoa veneellenne.

Käyttöohje

1. Kääntäkää pumpun vipu asentoon 1 ja pumpatkaa vesi pyttyyn.
2. Käytön jälkeen kääntäkää pumpun vipu asentoon 2 ja pumpatkaa vesi pois pytystä.
3. Jättäkää pumpun kahva ala-asentoon ja vipu asentoon 2.

! HUOM!

Muistakaa sulkea vedenoton sulkuhanat, jos poistutte veneestä pidemmäksi aikaa (uppoamisvaara).

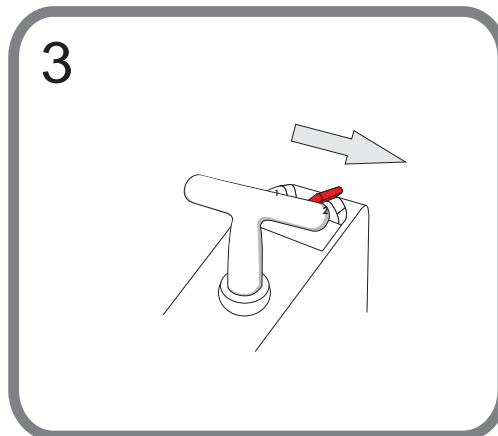
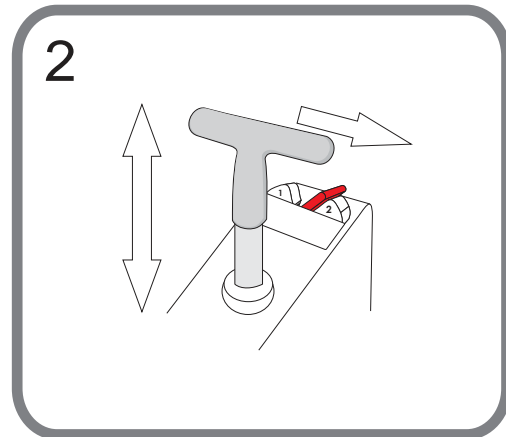
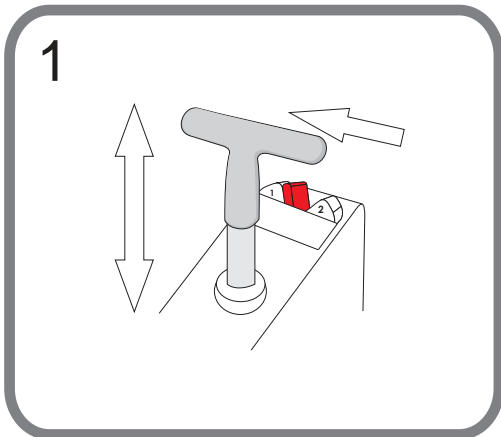

28. Polttoainejärjestelmän toimintaperiaate

FIN

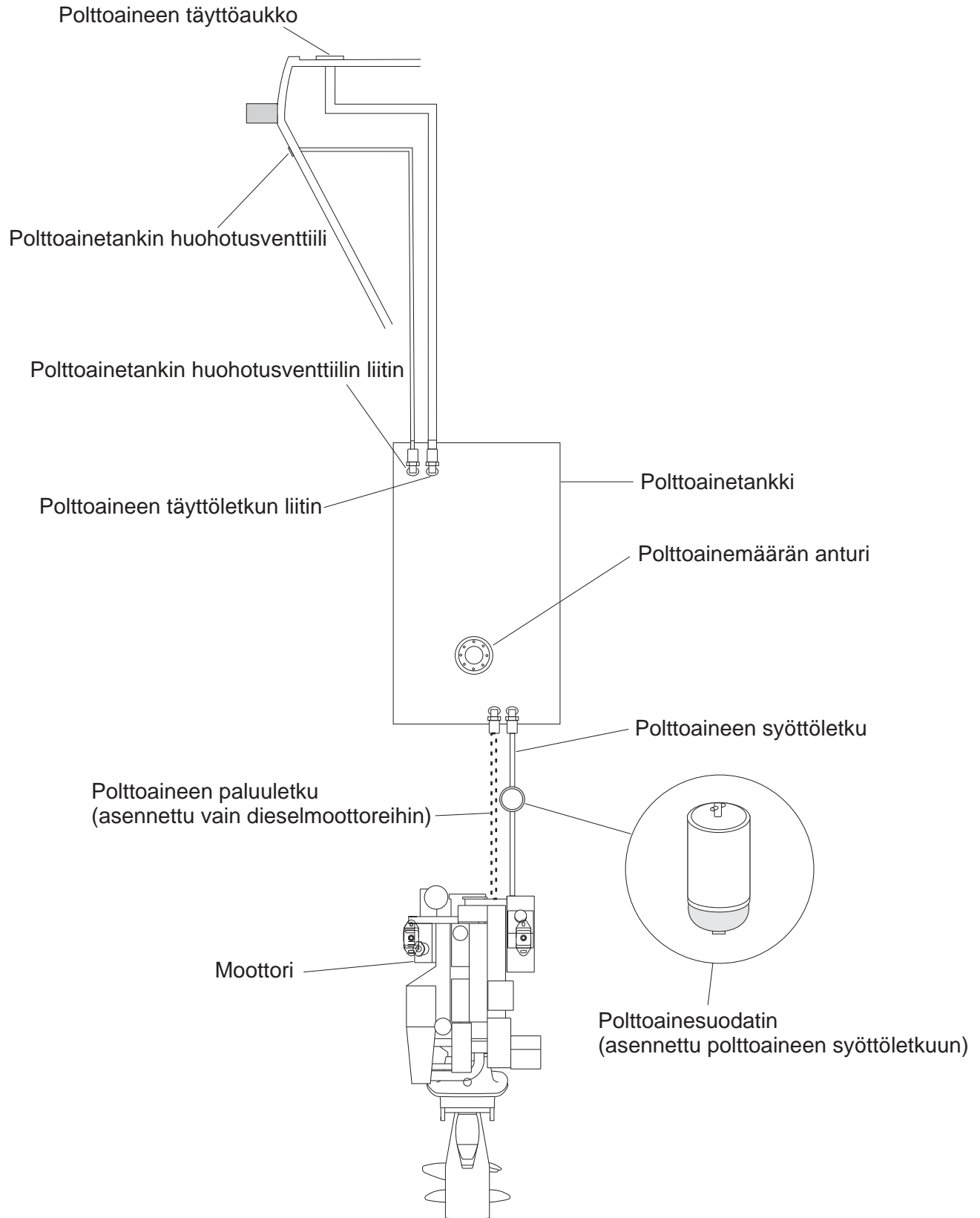

Varusteiden sijoittelu voi vaihdella malli- tai varustekohtaisesti.

AQUADOR

29. Sähköjärjestelmä

Aquador-veneissä on käytetty ns. automaattisulakkeita, jotka voidaan ylikuormituksen tapahduttua kytkeä uudelleen toimintaan painamalla alas ponnahtanut vipukytkin takaisin ylös. Älkää muuttako sulakkeiden ampeerilukuja tai asentako sähköjärjestelmään komponentteja, joilla virtapiirin nimellis-ampeeriluku ylittyy.

Lähtiessänne veneestä pidemmäksi aikaa katkaiskaa virta pääkytkimestä. Katkaiskaa virta myös siinä tapauksessa, että teette sähköasennuksia.

Jos irrotatte tai kiinnitätte akkuja, varokaa koskettamasta metalliesineellä samanaikaisesti akun molempia napoja.

Ladatkaa akkuja vain veneeseen asennetulla tai vastaavantehoisella akkulaturilla. Lataaminen liian suurella virralla aiheuttaa räjähdysvaaran ja rikkoo akun.

⚠ HUOM!

Älkää tukkiko akkujen tuuletusputkia.

Veneenne voi olla varustettu maasähköjärjestelmällä. Huomioikaa sen käytössä erityisesti seuraavaa:

- järjestelmä tulee tarkistaa vähintään joka toinen vuosi
- maasähkökaapeli tulee irrottaa, kun järjestelmä ei ole käytössä
- asennettujen sähkölaitteiden metalliset kotelot tulee kytkeä veneen suojamaahan (vihreä tai keltavihreä johdin)
- käyttäkää suojaeristettyjä tai suojamaadoitettuja sähkölaitteita.

⚠ VAROITUS!

Älkää koskeko jännitteelliseen vaihtovirtajärjestelmään.

⚠ VAROITUS!

Älkää antako maasähkökaapelin pään roikkua vedessä. Seurauksena voi olla sähkökenttä, joka saattaa aiheuttaa lähellä uivan henkilön loukkaantumisen tai menehtymisen.

Maasähkön ollessa kytkettynä älkää uiko veneen lähetyvillä. Viallinen kaapeli voi aiheuttaa sähköiskun vaaran.

⚠ VAROITUS!

Sähköiskun ja palovaaran välttämiseksi:

- kytkeä maasähkö pois päältä, kun kytkette/irrotatte maasähkökaapelin
- kytkeä maasähkökaapeli ensin veneeseen ja vasta sen jälkeen sähköverkkoon
- irrottakaa maasähkökaapeli ensin sähköverkosta ja vasta sen jälkeen veneestä
- kiinnittäkää maasähkökaapelin pistokkeen kuori veneeseen tiukasti
- älkää muuttako maasähkökaapelin liittimiä, käyttäkää vain yhteensopivia liittimiä.
- älkää koskaan kytkekö lämmitinlaitteen päävirtaa pois päältä. Lue lämmittimen käyttöopas.

⚠ HUOM!

Älkää koskaan katkaisko virtaa pääkytkimestä moottorin käydessä.

Älkää muuttako veneen sähköjärjestelmää tai siihen liittyviä piirustuksia. Muutokset ja huollot tulee jättää asiantuntevan venesähkötekniikon tehtäväksi. Sähköjärjestelmään liittyvät lisäasennukset, korjaukset ja huoltotyöt on aika dokumentoitava. Jos dokumentointi jätetään tekemättä johtaa se veneen takuun raukeamiseen.

Sähkökaavio löytyy takakannen muovitaskusta.



A series of 25 horizontal black lines spaced evenly down the page, providing a template for handwritten notes or a checklist.



Lined writing area consisting of 25 horizontal black lines spaced evenly down the page.



AQUADOR

AQUADOR

27 HT



V. 3.0

© Bella-Veneet Oy We reserve the right to make changes without prior notice.

AQUADOR

Förord

Bästa ägare av Aquador-båten!

Syftet med den här handboken är att hjälpa dig att använda din båt på ett säkert och angenämt sätt. Handboken innehåller detaljerade beskrivningar av båtens, dess utrustning och system samt information om hur man använder och sköter båten. Läs handboken noga och bekanta dig med båten innan du tar den i bruk.

Ägarens handbok är naturligtvis inte en kurs i sjömanskap eller båtsäkerhet. Se till att skaffa erfarenhet av hantering och användning av båten innan du tar ansvaret som båtens befälhavare om detta är din första båt, eller om du har bytt till en båttyp som du ännu inte känner till. Båtens försäljare, båtklubbar eller de nationella båtförbunden ger gärna information om lokala båtskolor eller rekommenderar kunniga lärare.

Försäkra dig om att de förväntade vind- och vågförhållandena motsvarar din båts båtkategori, och att du och din besättning klarar av att hantera båten i dessa förhållanden. De vind- och vågförhållanden som motsvarar båtkategorierna A, B och C, når upp till mellan storm och hård vind med fara för exceptionella vågor och vindbyar. Trots att din båt är konstruerad för sådana förhållanden, är dessa förhållanden farliga, och bara en kapabel, utbildad besättning i gott skick med en välskött båt klarar av att använda den på ett tillfredställande sätt.

Den här handboken är inte en detaljerad instruktionsbok för underhåll eller felsökning. Ta kontakt med båtens försäljare om du stöter på problem. Se alltid till att kompetenta och utbildade personer sköter båtens service, reparation och ändringsarbete. Sådana förändringar som kan ha inverkan på båtens säkerhetsegenskaper, skall bedömas, genomföras och dokumenteras av kompetenta personer. Båttillverkaren kan inte hållas ansvarig för icke godkända förändringar.

I vissa länder krävs körkort eller tillstånd för att använda en båt. Kontrollera vilka lokala regler som gäller där du befinner dig.

Håll alltid din båt i gott skick och ta i beaktande slitage som följd av ålder och hårt bruk eller av missbruk. Vilken båt som helst - oberoende hur hållbar den är - kan skadas betydligt om den inte används på rätt sätt. Detta passar inte ihop med säkert sjömanskap. Anpassa alltid båtens fart och kurs i förhållande till förhållandena till sjöss.

Båten bör alltid ha med sig lämplig säkerhetsutrustning (flytvästar, säkerhetssele, o.s.v.) som är avpassad efter båttyp, väderleksförhållanden o.s.v. I vissa länder är denna utrustning obligatorisk. Besättningen ska känna till hur all säkerhetsutrustning används samt nödmanövrering (räddning av man över bord, bogsering o.s.v.). Båtskolor och båtföreningar ordnar regelbundet räddningsövningar.

Alla ombord på båten ska använda lämplig flythjälp eller flytväst när de befinner sig på däck. Tänk på att det i vissa länder är lagstadgat att alltid använda flytplagg som uppfyller nationella bestämmelser.

FÖRVARA DENNA HANDBOK PÅ ETT SÄKERT STÄLLE OCH GE DEN VIDARE TILL DEN NYA ÄGAREN OM DU SÄLJER BÅTEN.

Vi vill tacka för att du har valt Aquador och önskar dig många trevliga upplevelser ombord.

Bella-Veneet Oy

Innehållsförteckning

1.	Allmän information	s. 1	18.9.3	Behandla teak med olja	s. 21
1.2	Definitioner	s. 1	18.9.4	Underhåll av kapell	s. 21
1.3	Garanti	s. 1	18.9.5	Underhåll av glidskenor	s. 21
2.	Före användning	s. 2	18.9.6	Regngöring av materialen i styrpulpeten	s. 21
2.1	Registrering	s. 2			
2.2	Försäkringar	s. 2			
3.	Innan du lämnar land	s. 3			
4.	Transport av båten	s. 4			
4.1	Lyfta båten	s. 4	19.	TEKNISKT AVSNITT	
4.2	Transport	s. 4	19.	Tekniska specifikationer	s. 24
4.3	Innan båten sjösätts	s. 4	20.	Båtkategorier	s. 25
4.4	Förvaringsbock	s. 5	21.	Utrustning	s. 26
5.	Förtöja båten vid kajen	s. 6	22.	Urustningens placering	s. 27-28
6.	Bogsera båten	s. 6	23.	Lastning	s. 29
7.	Ankring och förtöjning	s. 7	24.	Förhindra att vatten kommer in	s. 29
8.	Lämna kusten	s. 8	24.1	Öppningar i skrov och däck	s. 29
8.1	Säkerhetsinstruktioner	s. 8	24.2	Länspump och ösning	s. 29
8.2	Starta motorn	s. 8	25.	Vattensystem	s. 30
8.3	När motorn har startats	s. 8	26.	Septiskt system	s. 31
9.	Kontroller	s. 9	26.1	Använda avloppstanken (septisk)	s. 31
9.1	Visare	s. 9	26.2	Forsegling av septiktankventil	s. 31
9.2	Bryter	s. 10	27.	Toalettens funktionsprincip	s. 33
9.3	Styrning	s. 11	28.	Bränslesystemets funktionsprincip	s. 34
9.4	Nödbrytare	s. 11	29.	Elsystem	s. 35
9.5	Trim (justering av axelvinkeln)	s. 11	30.	Elektrisk diagram	s. 36
10.	Stabilitet	s. 12			
11.	Risk för brand eller explosion	s. 12			
11.1	Motorer	s. 12			
11.2	Övrig utrustning som använder bränsle	s. 12			
12.	Brandskydd	s. 13			
12.1	Brandsläckare	s. 13			
13.	Korrekt användning - andra rekommendationer och riktlinjer	s. 14			
13.1	Ventilation	s. 14			
13.2	Säkring av lös utrustning	s. 14			
13.3	Respekt för miljön	s. 14			
13.4	Kolmonoxidrisk	s. 15			
14.	Styregenskaper	s. 16			
14.1	Trimjusteringar	s. 16			
14.2	Start av motorn	s. 17			
15.	Sikt från styrpositionen	s. 18			
16.	Skydd mot och åtgärd vid man överbord	s. 18			
17.	Allmänna serviceinstruktioner	s. 19			
17.1	Tvätt och rengöring	s. 19			
18.	Underhåll	s. 19			
18.1	Regelbundet underhåll av båten	s. 19			
18.2	Regelbundet underhåll av motorn	s. 20			
18.3	Vinterunderhåll av motorn	s. 20			
18.4	Åtgärder före vinterförvaring	s. 20			
18.5	Vinterförvaring av båten	s. 20			
18.6	Åtgärder i början och slutet av båtsäsongen	s. 21			
18.7	Reparationer	s. 21			
18.8	Underhåll av relingen	s. 22			
18.9	Underhåll av teakytor	s. 22			
18.9.1	Fläckborttagning	s. 22			
18.9.2	Teak som grånar	s. 22			

1. Allmän information

Ägarens handbok hjälper dig att lära känna din nya båts egenskaper, skötsel och service. Separata handböcker för installerad utrustning finns bifogade och på flera ställen i handboken hänvisas till dem. Givetvis kan du komplettera handboken med handböcker för utrustning som skaffas och installeras senare. Egna anteckningar kan göras i slutet av handboken.

1.2 Definitioner

Varningar och anmärkningar i denna handbok är definierade på följande sätt:

FARA!

Betyder att det finns ett allvarligt faromoment, som med stor sannolikhet leder till död eller permanent handikapp om vederbörliga säkerhetsåtgärder inte vidtas.

VARNING!

Betyder att det finns ett faromoment som kan leda till personskada eller död om vederbörliga säkerhetsåtgärder inte vidtas.

OBS!

Betyder påminnelse om ett säkert tillvägagångssätt eller fäster uppmärksamhet vid ett farligt tillvägagångssätt, som kan leda till personskada eller som kan skada båten eller dess delar.

I handboken används enheter enligt SI-systemet. I vissa fall har andra enheter tillsatts inom parentes. Ett undantag till detta är vindhastigheten, som i fritidsbåtsdirektivet anges i beaufort.

1.3 Garanti

Båten och den utrustning som har installerats i varvet har garanti enligt bifogade garantivillkor. Separata garantiböcker och leverantörernas kontaktppgifter för dessa apparater finns bifogade.

Vid andra garantiärenden ska du kontakta din lokala Aquador-återförsäljare. Du kan hitta den närmaste försäljaren på www.aquadorboats.fi

2. Före användning

2.1 Registrering

Enligt förordningen om båttrafik skall en båt som är utrustad med utombordsmotor och en båt med inombordsmotor eller inumotor med en effekt som överstiger 15 kW/hk, eller en sådan vattenfarkost som är försedd med en motor eller segel och vars skrovlängd enligt tillverkarens anmälan är minst 5,5 m, registreras i farkostregistret i Finland. Du kan få mer information om registrering från lokala myndigheter.

2.2 Försäkringar

Båtförsäkringen kan täcka olyckor som sker på sjön eller vid transport och dockning. Kontrollera även att försäkringsansvaret gäller för skador då båten lyfts upp. Försäkringsbolagen ger noggrannare information om olika försäkringsalternativ.

3. Innan du lämnar land

Bekanta dig med den här ägarhandboken.

Kontrollera alltid minst följande saker innan du beger dig ut på sjön:

Väderlek och väderleksprognos

Tag alltid i beaktande vinden, vågorna och sikten. Är båtens båtkategori, storlek och utrustning samt befälhavarens och besättningens färdigheter tillräckliga för det vattenområde dit ni är på väg? I hård vind och i stora vågor måste luckor, dörrar och ventiler vara stängda för att förhindra att stänkvatten kommer in i båten.

Lastning

Överbelasta inte båten och fördela lasten rätt. Placera inte tunga föremål för högt upp, eftersom båtens stabilitet då kan försvagas. Båtens största tillåtna belastning kan kontrolleras i den tekniska delen av denna bok eller på båtens CE-skylt.

Passagerare

Kontrollera att det finns flytväst åt alla närvarande. Kom överens om uppgiftsfördelningen före avfärd.

Bränsle

Kontrollera att det finns tillräckligt med bränsle; även reserv i händelse av dåligt väder och dylikt.

Motorn och utrustningen

Kontrollera funktionen och skicket på styrningen, elapparaterna och batteriet, och utför de dagliga kontrollåtgärderna enligt motorns instruktionsbok. Kontrollera också båtens sjöduglighet: inga bränsle- eller vattenläckage får finnas, säkerhetsutrustningen skall vara med osv. Kontrollera att slagvattnets mängd är minimal.

Ventilation (endast i båtar utrustade med en bensindriven inombordsmotor)

Låt fläkten i motorutrymmet gå i minst fyra minuter innan du startar motorn. Starta motorn enligt motortillverkarens direktiv.

Fästande av föremål

Kontrollera att alla föremål är placerade på så sätt att de hålls på plats även i sjögång och hård vind.

Sjökort

Om du inte färdas längs en rutt som du känner till väl, ska du se till att det finns sjökort för ett tillräckligt stort område ombord. Man kan inte lita enbart på kartplottern. Därför är det bra att också ha traditionella sjökort med till sjöss.

Lämna kusten

Kom överens med besättningen om vem som tar loss vilket rep o.s.v. Kontrollera att förtöjnings- och andra rep inte hamnar i propellern under avgång eller förtöjning.

Kontrollera då och då tätninglisterna på alla luckor och skrovfönster. En del av luckorna måste vara vattentäta, och därför måste tätninglisterna vara hela. Påverkan av tid och saltvatten kan göra att tätninglisterna blir sköra och spricker, och då är de inte längre vattentäta. Alla trasiga tätninglister bör bytas direkt för att undvika vattenläckage.

4. Transport av båten

4.1 Lyfta båten

Vi rekommenderar att en lämplig ram används när båten lyfts. Vid lyft utan ram utsätts båtens skrov för stora klämkfarter i sidoriktningen som kan skada båten. Om båten lyfts utan ram, se till att lyftlinorna är tillräckligt långa. Lyftlinornas längd är lämplig när vinkeln mellan dem är 20 grader. Var försiktig vid lyftet så att inte relingen eller någon annan utrustning på båten skadas. Ställ in lyftlinorna så att båten är i exakt läge under lyftet. Täck lyftlinorna så att båten inte repas. vistas inte under båten medan lyftningen pågår.

⚠ OBS!

Fäst aldrig lyftrepen i pollare, reling eller andra lösa delar.

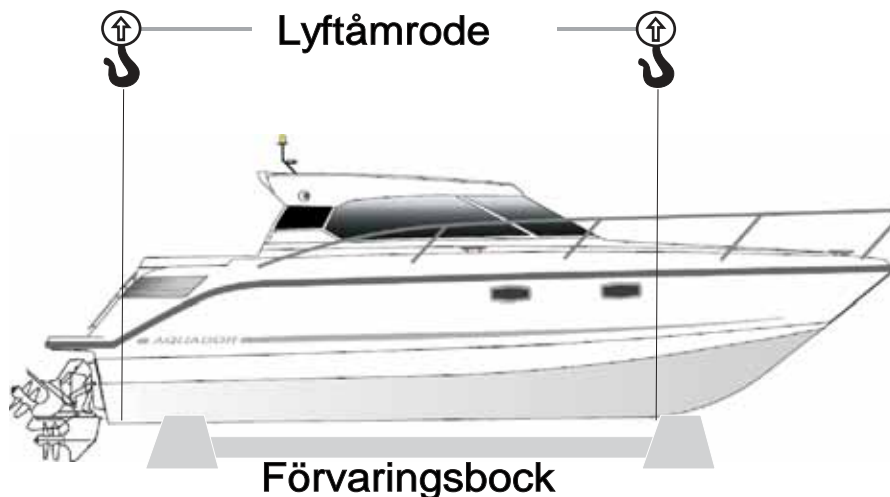

4.2 Transport

När du skaffar en trailer för båten måste du kontrollera med leverantören om att den passar för den aktuella båtmodellen. Kontrollera att kölén är placerad rakt på stöden i mitten och att sidostöden hindrar båten från att röra sig fram och tillbaka. Avsikten är att kölén bär båtens vikt och att sidostöden endast håller båten i rätt ställning. Surra fast transportrepen. Surra fast transportrepen. Lämna inte några lösa



OBS! Båtens trailer vikt är 3900 kg. Kontrollera att ditt trailer har tillräckligt med bärkraft!

4.3 Innan båten sjösätts

Kontrollera följande innan båten sjösätts:

- fästordningar och dess åtdragning
- slangar, tankar, ventiler, utlopp/inlopp och eventuellt regnvattensdräneringen
- elektriskt kablage
- eventuella skador

Kontrollera regelbundet ovanstående under båtsäsongen.

4. Transport av båten

4.4 Förvaringsbock

På bilden visas båtens förvaringsbock och dess mått. Det är viktigt att bocken är tillräckligt stadig så att den bär och inte går sönder under båtens vikt. Se till att bocken inte har några utstående spikar eller skruvar som kan skråma båtens gelcoat-yta.

Före varje användning av förvaringsbocken ska man alltid försäkra sig om att den är i ändamålsenligt skick och håller båtens vikt.

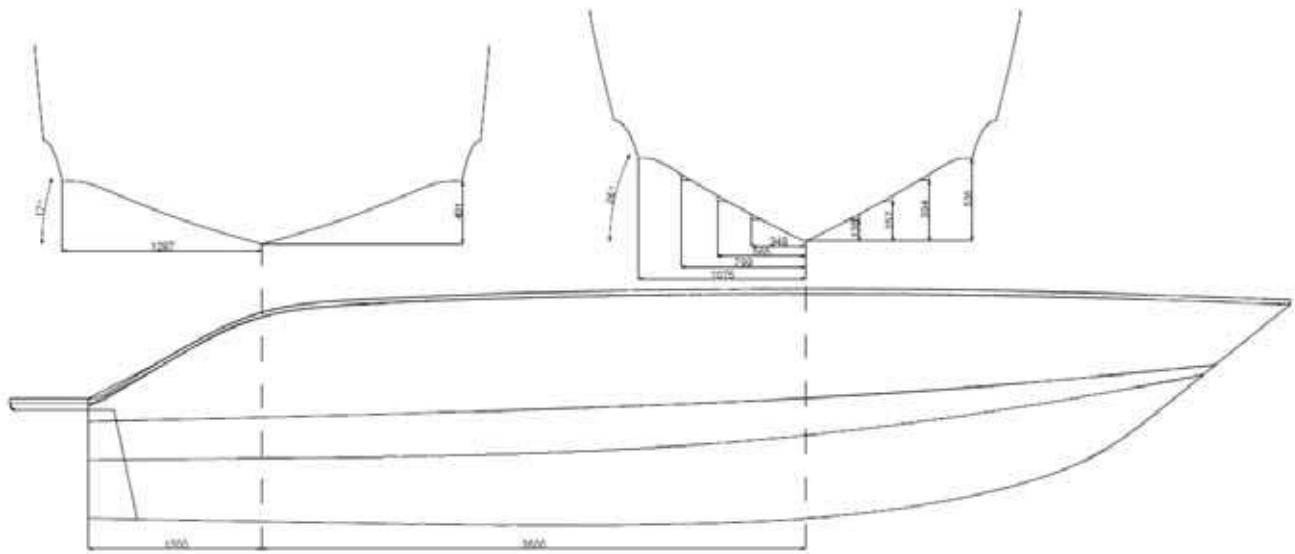

Byggandet av en förvaringsbock för båten är alltid på kundens eget ansvar.

5. Förtöja båten vid kajen

Exempel på olika typer av förtöjning

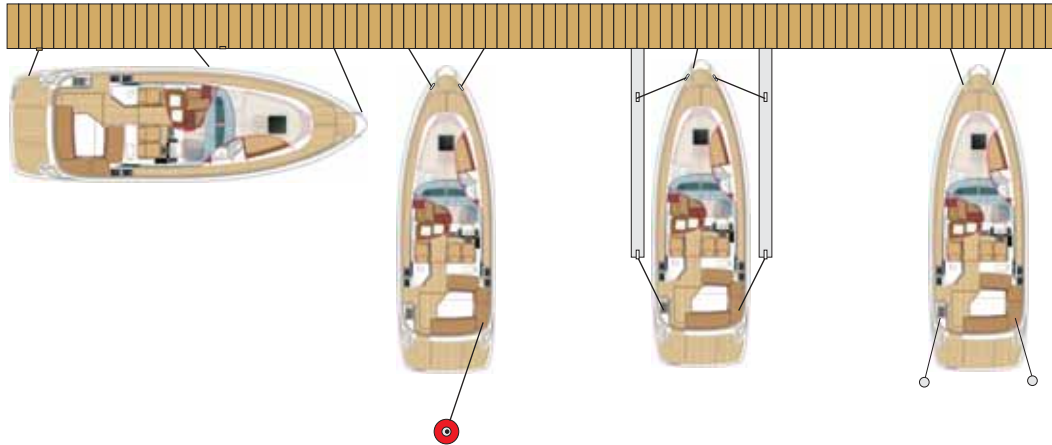

När du landsätter eller förtöjar båten vid en kaj måste den förtöjas på ett korrekt sätt. Grundregeln är att båten måste fästas så att den kan stå emot hård vind och höga vågor. Båten får aldrig fästas temporärt om inte besättningen är i närheten. Även eventuella skador på andra båtar och exempelvis kölvattnet från andra båtar som passerar bör tas i beaktande. Båten ska inte fästas vid kajen på ett sådant sätt att den inte kan röra sig. Repen måste vara tillräckligt långa och så horisontella som möjligt. På så sätt kan båten höjas och kränga utan att röra sig horisontellt. Du behöver två förtöjningsrep för både för och akter. Repen på fören bör vara utrustade med elastiska stötdämpare och repen på aktern bör vara ungefär lika långa som båten. Du kan fästa repen med en lämplig knop, men numera kommer många rep utrustade med ett fästningsspänne. Kontaktpunkterna för rep med spännen ska kontrolleras regelbundet med avseende på slitage.

6. Bogsera båten

Om du bogserar en annan båt ska du använda ett tillräckligt hållbart, flytande bogseringsrep. Påbörja bogserandet försiktigt, undvik knyckar, och överbelasta inte motorn. Justera bogseringsrepets längd så att båten kan styras i alla situationer. Båtens stabilitet kan försvagas vid bogsering. Ägaren bör också överväga vilka åtgärder är nödvändiga vid säkring av bogseringsrepets infästning.

⚠ VARNING!

Spänningen i bogseringsrepet är stor under bogsering. Om det brister kan den ända som gått av ha en hastighet som är livsfarlig. Vistas aldrig i linje med förlängningen av repet.

⚠ OBS!

När du bogserar eller blir bogserad, kör alltid med lägsta hastighet. Om det är fråga om en displacementbåt, överskrid aldrig skrovhastigheten vid bogsering.

⚠ OBS!

Bogseringsrepet skall alltid fästas så att det kan lossas under belastning (förtöjning vid en pollare utan knutar eller lås).

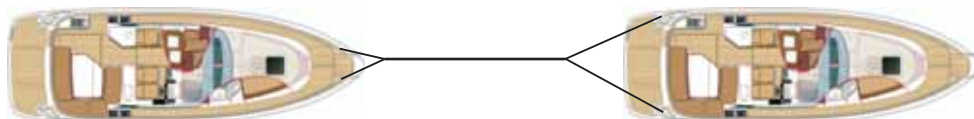

7. Ankring och förtöjning

Förtöj alltid båten omsorgsfullt även på skyddade ställen, eftersom förhållandena kan ändra snabbt. Förtöj inte båten med aktern mot öppet vatten, eftersom höga vågor i sådana fall kan komma in i båten. Förtöjningsrepen skall vara utrustade med elastiska stötdämpare för att utjämna spänningen. Använd tillräckligt stora fendertar för att förhindra båten att skava.

Det ligger på ägarens/användarens ansvar att se till att förtöjnings-, bogserings-, och ankarrepen samt ankare passar för båtens bruk, d.v.s. att repens och kättingarnas brotthållfasthet inte överstiger 80% av motsvarande fästpunkters hållbarhet. Slitage på repen och den försvagning av styrkan som orsakas av knoparna bör tas med i beräkningen.

! VARNING!

Försök inte stoppa båten för hand och sätt inte din hand eller fot mellan båten och bryggan, stranden eller en annan båt. Öva att ta i land i bra förhållanden och använd motorkraft med måtta men målmedvetet.

! OBS!

Tänk på att vinden kan vända, vattenytan kan stiga eller sjunka, svallvågor kan förekomma o.s.v. när du förtöjer båten.

Om du tar i land i en naturhamn måste du kontrollera att vattendjupet är tillräckligt. **LÄGG ANKARET TILLRÄCKLIGT LÅNGT FRÅN STRANDEN.** Lämpligt ankarfäste uppnås då repet är 4-5 gånger längre än vattendjupet. På bilden finns fästpunkter som används vid förankring, förtöjning och bogserin.



FÄSTPUNKTERNAS BROTHÅLLFASTHET		27 HT
Bog	framåt riktad ankrings- eller bogseringskraft kN	24,07
	framåt riktad hållkraft kN	19,68
Mittskepp	framåt riktad hållkraft kN	15,74
	bakåt riktad hållkraft kN	13,41
Akter	akteråt riktad hållkraft kN	16,76

! OBS!

Brotthållfastheten för rep eller kättingar får inte överstiga brotthållfastheten för fästpunkten i fråga.

8. Lämna kusten

8.1 Säkerhetsinstruktioner

1. Fäst alla lösa objekt.
2. Alla passagerare måste använda flytväst.
3. Alla passagerare måste sitta ned medan båten rör sig.
4. Minst två personer måste kunna styra båten.
5. Var speciellt noga med att fylla bränsletanken på rätt sätt.
6. Lyssna på en väderleksrapport innan du ger dig av.
7. Informera dina anhöriga om din planerade färdväg.

8.2 Starta motorn

1. Läs igenom instruktionshandboken från motorns tillverkare.
2. Kontrollera att det inte förekommer läckage av bränsle eller olja i motorn.
3. Kontrollera att det finns bränsle i tanken.
4. Använd inte båten om den har större motoreffekt än den största tillåtna motoreffekten som anges på tillverkarens skylt.
- 5.

! VARNING!

Låt fläkten i motorutrymmet gå i minst fyra minuter innan du startar motorn. Ventilation avlägsnar bensenångor från motorutrymmet vilket undanröjer en möjlig brandrisk.

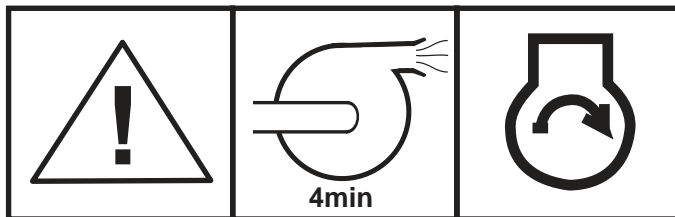

6. ! OBS!

Kontrollera om motorn har en extra kran för vattenintag. Denna kran bör vara öppen innan motorn startas.

7. Starta motorn enligt tillverkarens instruktioner.

Om motorn inte startar hittar du instruktioner i tillverkarens handbok. Om motorn fungerar dåligt ska du stänga av den och följa instruktionerna i tillverkarens handbok. Kontakta återförsäljaren om det behövs.

8.3 När motorn har startats

1. Kontrollera att kylsystemet fungerar korrekt. (se motorns instruktionshandbok)
 2. Kontrollera att motorn fungerar som den ska.
- Om motorns varningslampor eller ljudsignaler aktiveras ska du omedelbart slå av motorn.

Nödbrytaren (utombordsmotorer)

Fäst linan till nödbrytaren vid din hand eller fot, omedelbart efter det att du har lossat på förtöjningsrepen. Mer specifika instruktioner finns i motorns handbok. Speciellt när du kör båten ensam är det mycket viktigt att båten stannar om du faller överbord eller snubblar ombord. Kom dock ihåg att ta bort linan från handen innan du går i land.

! VARNING!

1. Använd inte simnivån medan motorn är igång.
2. Slå av motorn om du behöver öppna motorhuven.
3. Slå av motorn om du behöver kontrollera propellern.
4. Slå inte av huvudströmbrytaren medan motorn är igång.
5. Kontrollera att inga avgaser kommer in i båten eller utgör fara för andra.

9. Kontroller

9.1 Visare

Hastighetsmätare

Anger båtens hastighet i km/h eller knop



Varvräknare

Anger motorns varvtal per minut (RPM).



! OBS!

Kontrollera motortillverkarens handbok för rätt intervall vad gäller varv/min.

Visare för motorns kyltemperatur

Anger motorns kyltemperatur. Kontrollera det normala temperaturområdet i motorns instruktionshandbok.



Trim

Anger positionen för inombordsmotorn och visar bogpositionen i horisontell nivå.



Voltmeter

Mäter batteriets skick i volt (likström).



Amperemätare

Mäter strömstyrkan i elsystemet. Kontrollera motortillverkarens handbok för rätt strömintervall.



Motoroljetryckmätare

Anger trycket för motoroljan. Kontrollera det normala tryckintervallet i instruktionshandboken för motorn.



Bränslemätare

Anger hur mycket bränsle (ungefär) som finns kvar i tanken. Kontrollera att du har tillräckligt med bränsle innan du beger dig ut på sjön.



OBS ! Bränslemätaren visar exakt rätt bara när båten är helt i horisontalläge.





















Visarna varierar mellan olika motortillverkare. I handboken från tillverkaren kan du se hur andra visare ska användas och justeras.

9. Kontroller

9.2 Bryter

Med dessa omkopplare kontrollerar du olika funktioner i båten. Vilka omkopplare som finns i din båt beror på båtmodell och utrustningsnivå. Lär känna omkopplarnas funktioner innan du ger dig ut på sjön.

SWE

	Navigationljus		Länspump
	Ankarljus		*Motorrumfläkt. Endast i bensen inombordare.
	Kabinljus		Däckljus
	Kompassljus		Ljudsignal
	Defroster		Vindrutetorkare
	Pentrypump		Trim
	Sökljus		Öppning / stängning av soltak
	Lyft och fall av sittbrunnetsbord		Navigationljus / ankarljus
	Ankarvinsch		Kylskåp
	Tom / extra		Tangentbord / mätarbord ljus

9. Kontroller

9.3 Styrning

Beroende på motorns tillverkare kan det förekomma styrsystem med olika driftprinciper, exempelvis kabelstyrning eller hydraulisk styrning. Vissa modeller kan även ha servostyrning. All utrustning behöver regelbundet underhåll för att kunna fungera korrekt.

! VARNING!

Felaktigt underhåll av kontrollerna kan leda till att du förlorar kontrollen över båten.

SWE

Fjärrkontrollutrustning

A Neutralläge - motorn kan endast starta i det här läget.

B Framåt.

C Back - lägg inte i backväxeln direkt.

D Trim - justering av trimvinkeln uppåt eller nedåt. trimjusterin knapp kan vara placerad i pulpet.

Exempel på handtagens olika positioner



! OBS!

Bilden som visar handtaget är avsedd för information. Kontrollera i motortillverkarens handbok hur det handtag som sitter i din båt fungerar.

9.4 Nödbrytare

En nödbrytare är kopplad till kontrollerna. Nödbrytaren stänger av motorn om du snubblar eller faller överbord (modeller med utombordsmotor). Använd alltid en nödbrytare om en sådan finns tillgänglig.

! VARNING!

En roterande propeller är livsfarlig för en person som har fallit i vattnet.

9.5 Trim (justering av trimvinkeln)

När båten lyfts i plan måste motorn sättas ned helt. När båten är i plan kan fören lyftas upp så att körhöjden passar för väderleksförhållandena. Undvik överdriven kavitation. Vid körning mot vågor ska fören justeras nedåt så att färden blir mjukare. Vid körning i samma riktning som vågorna lyfts fören uppåt, så den inte dyker. Tänk på att om båten körs i fel trimvinkel kommer motorn att belastas onödigt hårt.

10. Stabilitet

Aquador-båtarna är formgivna för att vara stabila genom att stora tyngder har placerats lågt och genom att den öppna däckytan och andra utrymmen på däcket är relativt små. Kom dock ihåg att stora brytande vågor alltid är en fara för stabiliteten.

Tänk på att stabiliteten försämras av alla vikter som placeras högt. Alla förändringar i placeringen av vikterna (t.ex. tillsättande av ett fisketorn, en radare eller rullmast, byte av motor o.s.v.) kan ha en stor inverkan på din båts stabilitet, trim och prestanda. Ta kontakt med båttillverkaren om du planerar förändringar av detta slag.

Vattenmängden i slaget bör hållas minimal. I hårt väder bör luckor, fack och dörrar hållas stängda för att minimera risken för att de fylls med vatten.

Tänk på att stabiliteten kan försämras under bogsering eller då tunga föremål lyfts med hjälp av däckvertar eller bommar.

11. Risk för brand eller explosion

11.1 Motorer

! VARNING!

Använd fläkten i maskinutrymmet minst fyra minuter innan motorn startas.

Kontrollera även att maskinutrymmets fläktkanaler är öppna och att där inte finns skräp eller annat dylikt. Se till att kylvattnet strömmar som det ska efter det att motorn startats.

Stäng av motorn innan du börjar fylla bränsletanken. Det är förbjudet att röka eller använda någon form av öppen eld under tankningen. Använd inte kopplingar eller apparater som kan förorsaka gnistor.

Använd inte plasttratt när du tankar på en bensinstation, eftersom den förhindrar urladdningen av den statiska elektriciteten mellan påfyllningspistolen och -beslaget. När tanken är fylld ska du kontrollera att inget bränsle har läckt ut i slaget, och tvätta omedelbart bort eventuellt utspillt bränsle. Avlägsna eventuellt läckt bränsle och rengör utrymmet från alla bränslerester.

Förvara inte reservkanistrar löst eller i ovädrade utrymmen. Utrustning som innehåller bensin får inte bevaras på ställen som inte är avsedda för det.

Förvara inga lösa föremål i motorutrymmet, eftersom de kan röra vid heta maskindelar eller skada bränslerör och -slangar om de rör på sig. Kontrollera årligen att bränsleslangarna inte är slitna vid genomföringarna.

11.2 Övrig utrustning som använder bränsle

Bekanta Dig noggrant med all utrustning på båten. Anordningarnas bruksanvisningar finns i samma förpackning som ägarens handbok.

Försäkra Dig om tillräcklig luftkonditionering för att undvika kvävningss fara.

12. Brandskydd

Kontrollera att brandsläckningsutrustningen är lätt att komma åt även när båten är lastad. Informera alla i besättningen om var brandsläckningsutrustningen finns och om dess funktion, utsläppsmunstyckenas placeringar i det fasta släckningssystemet, samt nödrutternas och utgångarnas placeringar.

Håll slaget rent och kontrollera regelbundet med avseende på eventuella bränsle- och gasångor eller bränsleläckage.

Fäst inte fritt hängande gardiner eller andra tyg ovanför spisen eller i dess närhet. Förvara inte heller brännbara ämnen i motorutrymmet. Om icke-brännbara ämnen förvaras i motorutrymmet, måste de säkras så att de inte kan falla eller förflytta sig på maskineriet. De får inte heller utgöra något som helst hinder för att komma in i eller ut ur utrymmet.

Utgångsluckorna, förutom huvudöppningens dörrar eller luckor med permanent fästa stegar, är försedda med en symbol.

Kom ihåg att aldrig

- blockera gångarna till utgångsöppningarna och luckorna.
- förhindra åtkomligheten till säkerhetsutrustningen, t.ex. till bränsleventilerna, gasventilerna eller elsystemets brytare.
- lämna båten oövervakad när spisen eller värmare är i bruk.
- göra ändringar i något av båtens system (speciellt el-, bränsle- eller gassystem) eller låta en obehörig person göra ändringar i något av båtens system.
- fylla på någon bränslebehållare eller byta gasflaska när maskineriet är igång eller när kok- eller värmeapparaten används.
- röka medan du handskas med bränsle.
- täppa inte till tillträdet till handsläckaren i skåpet.

12.1 Brandsläckare

Din båt är utrustad med en pulversläckare på 2 kilogram. Ta del av hur släckaren används så att du vid behov snabbt kan använda den.

Handsläckarna bör kontrolleras årligen. Över tio år gamla släckare godkänns inte utan en ny provtryckning av tryckkärlet. Om handsläckarna byts ut, bör de nya släckarnas släckningskapacitet vara minst motsvarande de gamla släckarnas. Fyll på eller byt ut det fasta släckningssystemet om användningstiden löpt ut eller om systemet varit i användning. Om du byter ut delar av systemet, får du endast använda delar som motsvarar de gamla och vars tekniska brandsläckningskapacitet motsvarar de gamla delarnas.

När båten körs skall den vara försedd med handsläckare vars effekter och placeringar står i punkt 19. Teknisk specifikation, 21. Utrustning och 22. Utrustningens placering.

OBS!

Innan brandsläckaren används ska motorn och fläktarna stängas av.

Bild 4. Varningsskylt om att stänga av motorn och fläktarna innan det fasta släckningssystemet utlöses.

13. Korrekt användning - andra rekommendationer och riktlinjer

13.1 Ventilation

I oförmånliga förhållanden (medvind) och i låg hastighet kan avgaserna tränga in genom en öppen hytt dörr. Håll dörren stängd om du känner lukten av avgas inne i båten, och vädra via däcksluckorna.

Se också till att vädningen i sovutrymmena är tillräcklig och vädra när spisen används.

! VARNING!

Anordningar med öppen låga som använder bränsle förbrukar syre i kajutan och lösgör förbränningsprodukter i båten. Ventilation är obligatorisk vid användning av anordningar. Ventilationsöppningarna måste vara öppna vid användning av anordningarna. Ventilationsöppningarna får aldrig täppas till och man skall försäkra sig om att anordningarna fungerar felfritt.

Försäkra dig om tillräcklig ventilation vid användning av bränsle som inte isolerats från inomhusutrymmet och försäkra dig om att anordningar med skorsten alltid fungerar ändamålsenligt.

13.2 Säkring av lös utrustning

Fäst all tung utrustning, som t.ex. ankare, stadigt på plats innan du kastar loss. Lösa föremål på durken kan under körning störa föraren eller söndra konstruktioner.

13.3 Respekt för miljön

Alla sjöar och skärgårdar är unika och bevarandet av naturen är dessutom en hedersfråga för sjöfararen.

Undvik därför:

- bränsle- eller oljeläckage
- att släppa ut avloppsvatten ut i sjön
- att lämna skräp eller avfall på stränder eller i sjön
- att släppa ut tvättmedel eller lösningar i vattnet
- att ha högt ljud på sjön eller i hamnarna
- att åstadkomma svallvågor speciellt på smala ställen och i grunt vatten

Inom Östersjön får ej septiktankens innehåll släppas ut i sjön i närheten av stränderna. Använd sugtömningsstationerna för att tömma septiktanken.

Följ även andra lokala miljölagar och bestämmelser. Bekanta dig med internationella regler om att förhindra förorenande av haven (Marpol) och respektera dessa.

Underhåll avgassystemet och modifiera det inte på något sätt så att ljudnivån för omgivningen ökar.

13. Korrekt användning - andra rekommendationer och riktlinjer

13.4 Kolmonoxidrisk

! FARA!

EXTREM RISK

Kolmonoxid är färglös, luktfri och extremt farlig. Alla motorer och bränsle drivna enheter producerar kolmonoxid som avgaser. Direkt och förlängd påverkan av CO förorsakar HJÄRNSKADA ELLER DÖD. Tecken på påverkan av CO är kväljningar, yrsel och dåsighet. Källor till CO kan vara:

- ❶ Båt förtöjd med akter mot brygga återför avgaser till båten.



- ❷ Avgaserna följer bryggan och förs in i båten.



- ❸ Vid fart i låg fart eller stillaliggande.



- ❹ Vid färd med högt liggande stäv.

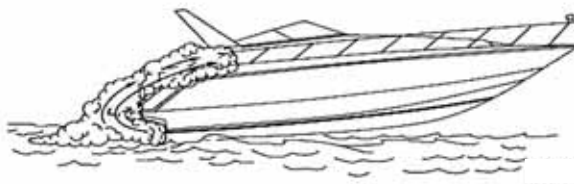

- ❺ Avgaser från andra båtar i begränsade utrymmen.

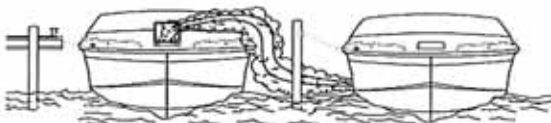

- ❻ Vid färd med kapelet monterat och utan ventilation.

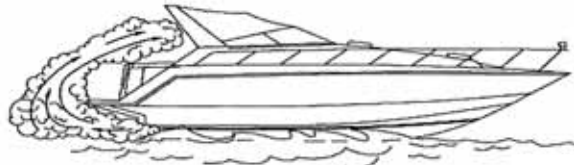

För att reducera CO koncentration ventilera båtens inre genom att öppna rutor och/eller kapelet för att riktig ventilation skall ske. Däckluckor kan öppnas vid låga farter eller vid stillaliggande i vatten men måste stängas i planfart för att förhindra skador och möjlig personskada.



TILLFÖRSÄKRA KORREKT VENTILATION FÖR TILLFREDSSTÄLLANDE LUFTRÖRELSE GENOM BÅTEN.

14. Styregenskaper

14.1 Trimjusteringar

Du kan justera båtens körhållning genom att använda trimplanen. Grundriktningarna är enligt följande:

- i hastigheter när båten halvplanar ska läget vara "fören ned".
- när båten är i plan och vågorna är små ska du långsamt lyfta fören och följa loggen för att avgöra hur länge hastigheten stiger.
- i motvågor ska fören justeras nedåt så att färden blir mjukare. Vid körning i samma riktning som vågorna lyfts fören uppåt, så den inte dyker. I sidovind kan du justera trimplanen så att båten går helt rakt.

VARNING!

Justera trimvinkeln i höga hastigheter försiktigt - justeringen påverkar drastiskt båtens beteende. Kör inte med fören för lågt, eftersom båten kan vända överraskande.

VARNING!

Vågor försämrar styrförmågan och kränger båten. Tänk på detta och sänk hastigheten när vågorna blir större.

VARNING!

Kör inte båten med hög hastighet då båtens trimvinkel är negativ (fören nere). Båten kan lutas åt sidan och vid vändningar kan det förekomma instabilitet. Använd negativt trim när du accelererar från deplacementhastighet till planhastighet och på lägre planhastigheter i sjögång (kan tillämpas i båtar med en maskinell trimvinkelreglering "power trim" av propellanordning).

VARNING!

Kör inte med full hastighet i farleder med mycket trafik eller om sikten är begränsad t.ex. på grund av väderlek eller sjögång. Lägg märke till och följ hastighetsbegränsningarna och förbud mot att orsaka svall.

VARNING!

Undvik snabba styrrörelser vid hög hastighet.

Lär dig sjöfartsreglerna, t.ex. med hjälp av publikationen "Regler för sjötrafiken" och följ deras instruktioner samt COLREG:s krav (internationella regler för att undvika kollisioner på sjön). Navigera omsorgsfullt och använd nya eller uppdaterade sjökort.

Anpassa alltid hastigheten till förhållandena och omgivningen. Tänk på:

- vågorna (fråga även passagerarnas åsikt om lämplig hastighet).
- båtens egna svallvågor (som störst då båten lyfts i plan, som minst i deplacementsfart, d.v.s. under 6 knop).
- sikten (öar, regn, motsol).
- ruttkännedom (den nödvändiga tiden för navigering).
- ruttens trängsel (andra sjöfarare, oljud och svallvågor i stränderna).
- tillräckligt utrymme för att stanna och manövrera för att undvika kollisioner.

Följ förbud mot att förorsaka vågor. Sänk hastigheten och minska på svallvågorna av artighetsskäl, samt för din egen och andras säkerhets skull.

14. Styregenskaper

14.2 Start av motorn

Kontrollera att växeln är i neutralläge innan motorn startas enligt anvisningarna på skylten (bild 7), som är fäst framför förarplatsen. Annars kan en plötslig och snabb start vara farlig för personer i båten.



Bild 7. Varningsskylt om att starta motorn endast i neutralläge.

När båten körs ska huvudströmbrytaren alltid vara i läget ON (ström PÅ). Om din båt har ett dubbelt batterisystem måste du se till att båda batterierna är i läget ON under körningen. Bekanta dig med instruktionerna i avsnitt 21. Utrustning och 29. Elsystem.

15. Sikt från styrpositionen

Att köra är lätt i vackert och lugnt väder, bara du håller tillräcklig utkik, vilket också COLREG:s regler (internationella regler för att förhindra kollisioner till sjöss) förutsätter. Se alltid till att sikten är så god som möjligt från förarplatsen:

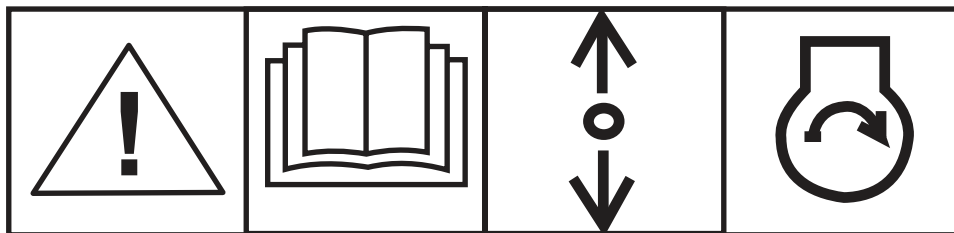
- Placera passagerare, gardiner o.s.v. så att synfältet inte begränsas.
- Kör inte kontinuerligt med båten i halvplan, eftersom sikten då är försämrad p.g.a. aktertrim.
- Justera båtens gångläge med trimplanen och motorns trimvinkel (power-trim) så att förens lyft inte försämrar sikten.
- Använd vindrutetorkare vid behov.
- Öppna takluckan och håll utkik genom den när sikten är dålig.
- Kom ihåg att titta akterut, speciellt i skeppsfarleder.

Lägg märke till att förarens sikt från förarplatsen kan vara förhindrad på grund av båtens stora trimvinkel eller av andra faktorer; bl.a. då båten lyfts i plan från displacementfart och sjögångsförhållanden.

Använd lämpliga navigationsljus efter mörkrets inbrott eller vid dålig sikt (t.ex. dimma). Släck innebelysningen om den, direkt eller indirekt, försämrar sikten.

16. Skydd mot och åtgärd vid man överbord

Båtens arbetsdäck är utmärkta i bild 8.

På andra områden, t.ex. förarhyttens tak (HT- och kabinmodeller), bör ingen vistas eller gå under gång.

En person som fallit över bord har lättast att komma ombord i lugnt väder med hjälp av räddningsstegen på badplattformen. Stegen kan också dras ner från vattnet.



Bild 8. Placeringar för arbetsdäck och räddningsstege samt räddningsflottens plats.

17. Allmänna serviceinstruktioner

17.1 Tvätt och rengöring

Håll båten ren och snygg. Detta ökar trivseln och säkerheten samt båtens återförsäljningspris.

Tvätt och vaxning räcker vanligtvis för att sköta om däcket och sidorna. För tvättandet passar båttvättmedel bäst. Använd inte kraftiga lösningar, eftersom de kan göra armerade plasttytor matta. För att ta bort smuts som beror på slitage eller ingrodd smuts kan lätt slipande vax användas. För vaxning rekommenderar vi inte att du använder vax som innehåller silikon, eftersom de försämrar adhesionen till harts och färger och således försvårar reparation av eventuella skador.

Tvätta bottnen omedelbart efter det att båten har lyfts upp. Sjögräs och dy lossnar lättare innan det har hunnit torka.

SWE

18. Underhåll

Syftet med ägarhandboken är att göra användaren bekant med den nya båtens egenskaper, och att instruera användaren om att använda den på ett korrekt sätt. Ingen båt eller motor klarar sig utan underhåll. För att spara tid och pengar är det viktigt att regelbundet utföra underhåll på båten och motorn. Detta hindrar att defekter uppkommer.

18.1 Regelbundet underhåll av båten

Under båtsäsongen är det enkelt och bekvämt att underhålla båten. I vanliga fall är det tillräckligt att bara hålla båten ren. De bästa rengöringsmedlen är de med låg fosfathalt eftersom de inte är skadliga för miljön. Båtar som består av förstärkt plast bör vaxas minst två gånger per säsong och en ny båt bör alltid vaxas innan den tas i bruk.

Utför nödvändiga serviceprocedurer enligt ägarhandboken för motorn och annan utrustning (se bifogade böcker). Om din båt förvaras utomhus eller i ett fuktigt utrymme ska den tömmas på textil och annan utrustning som kan mögla eller rosta i fuktiga miljöer. Rep ska tvättas med färskvatten och slitna rep ska bytas ut.

Tappa ur tankarna och lämna ventilerna delvis öppna.

Elektriska instrument skyddas bäst mot rost och stöld genom att man avlägsnar dem och förvarar dem i ett torrt utrymme under vintern. Avlägsna även batterierna, flytta dem till en varm och torr plats, och ladda upp dem minst två gånger under vintern. Spraya elsystemets anslutningar med ett lämpligt antifukt- och antirostämne för att ta bort fukt och hindra rost från att uppkomma.

Kontrollera skrovet och sandpappra eventuella hål så att fukten som har trängt in kan torkas ut.

18. Underhåll

18.2 Regelbundet underhåll av motorn

För att motorn ska fungera på ett effektivt sätt måste den underhållas med regelbundna intervall. Om du för en loggbok för motorn underlättar det uppföljningen av underhållet. I loggboken kan du anteckna drifttimmar, oljebyten och service- och kontrollprocedurer, alla reparationer samt när bränsletanken har fyllts. Följ serviceinstruktionerna i handboken till punkt och pricka. Om du inte har någon servicehandbok för motorn kan du få en från tillverkaren eller importören. Under båtsäsongen rekommenderar motorns tillverkare att du utför följande service:

- byt olja
- kontrollera mängden olja före avfärd
- smörj de andra områdena som ska smörjas
- kontrollera kylsystemets funktion
- kontrollera bränslesystemets funktion
- rengör sedimentskålarna i bränsletanken och i förgasaren
- byt och rengör filtret
- kontrollera den elektriska utrustningen, smörj och rengör beslagen
- kontrollera batterivattnet
- kontrollera motorn externt.

Om defekter uppkommer trots detta noggranna underhåll ska du omedelbart kontakta återförsäljaren, tillverkaren, importören eller en serviceverkstad.

18.3 Vinterunderhåll av motorn

Bekanta dig med de serviceprocedurer som finns i motorns ägarhandbok.

Om motorn inte har några defekter kan du utföra vinterunderhållet själv. Framför allt vid förvaring av en inombordsmotor måste du överväga risken för att den fryser. Vid omsorgsfull vinterkontroll, service och reparationer tillsammans med rätt användning av motorn kommer motorn att fungera problemfritt i flera år. När alla procedurer har utförts korrekt kan du starta motorn i början av säsongen utan att försenas av bortglömda reparationer och kontroller. **Kom ihåg de regelbundna servicedatumen!**

18.4 Åtgärder före vinterförvaring

Om det förväntas bli kallt ska du tömma kylarvätskan enligt instruktioner i motorhandboken. Töm även sötvattenbehållaren, varmvattenberedaren, WC:n och septiktanken. Kontrollera dessutom att det inte finns vatten eller andra vätskor som kan frysa i slangarna.

Lyft upp Aquador-båten i land i god tid före isläggningen. Båten är inte avsedd att köras eller förvaras i isförhållanden.

Avlägsna batteriet från båten för vinternförvaring. De flesta batterier tappar sin effekt och kan skadas om de djupurladdar sig.

18.5 Vinterförvaring av båten

Ju större båten är, desto mer tid och arbete måste du lägga ned för att utföra korrekt vinterunderhåll för din båt. Vinterförvaring av en stor båt kräver mer ansträngning. Båten måste stödjas så att dess egen vikt inte ger några skador på skrovet. Båten måste täckas noggrant och täckramen ska byggas på ett sådant sätt att luften kan flöda fritt. Fäst inte presenningen vid skrovet. Täckskyddet ska vara tillräckligt sluttande för att snö lätt ska kunna glida av.

Ändringar i vädret kan lätt skada båtens yta och när vatten fryser utvidgar det sig och kan skada motorn, den förstärkta plasten samt trädelarna. Du måste även se till att vädningen i båten är tillräcklig under vinterförvaringen. Kontrollera båtens skick även under vintern.

18. Underhåll

18.6 Åtgärder i början och slutet av båtsäsongen

En ny båt behöver egentligen inget särskilt underhåll i början av säsongen, men om du seglar i smutsiga vatten bör du tänka på att det finns mycket skal och alger i vattnet. Skalen fäster sig lätt vid de delar av båten som är under vattenytan och de är mycket svåra att få bort. Du kan undvika det genom att måla båtens botten med en grundfärg före båtsäsongen. Vid slutet av båtsäsongen måste du lägga upp båten tillräckligt tidigt för att den ska kunna torka innan vinterfrost börjar. Underhållet i slutet av säsongen måste göras mycket omsorgsfullt, eftersom det avgör huruvida du kan sjösätta båten så tidigt som möjligt. Rengör båten noggrant. Ta bort alla lösa delar och framför allt tyger och lagra dem på ett torrt ställe. Utför service på, rengör och kontrollera all båtens utrustning under slutet av säsongen. Skaffa all utrustning som behövs i slutet av säsongen, medan du fortfarande kommer ihåg vad du behöver.

När du har sjösatt båten ska du öppna alla ventiler i in- och utloppen och kontrollera att slangarna och beslagen inte läcker. (Placeringen av ut- och inloppen visas i handbokens tekniska avsnitt.) Ta ombord säkerhetsutrustningen på båten innan du lämnar land.

18.7 Reparationer

Om det uppkommer fel på motorn eller annan utrustning ska du i första hand kontakta leverantören.

Små skador i ytskiktet (på gelcoaten) på båtens skrov eller däck kan repareras själv. För att slutresultatet skall bli snyggt och skadan osynlig, krävs det dock skicklighet och mycket arbete.

Reparationsinstruktioner:

- Skydda omgivningen kring det område som skall repareras med tejp.
- Snedda skadans kanter genom slipning och rengör med aceton.
- Blanda 1,5-2% härdare i gelcoaten.
- Bred ut gelcoaten på stället som skall repareras på så sätt att ytan blir något högre än den omgivande ytan.
- Placera försiktigt tejp på reparationen.
- Avlägsna tejp och slipa vid behov reparationen snygg efter det att gelcoaten har härdat.
- Polera reparationen med polerpasta.

Färgtonerna som används på båten anges i appendix. Noggrannare instruktioner om reparationen får du av auktoriserade återförsäljare.

Större skador bör repareras av auktoriserade återförsäljare.

! OBS!

Vissa eftermontage och ändringar kan orsaka skada på båtens konstruktion eller vara en fara för säkerheten då det utförs på fel sätt. Ta kontakt med båttillverkaren eller en auktoriserad återförsäljare innan du gör eller låter göra t.ex. nya jordningar, luckor o.s.v.

! OBS!

Slå av strömmen när du utför service på elapparaterna. Om du är tvungen att förnya elapparater, ska du kontrollera att de är lämpliga för båtens spänning.

18. Underhåll

18.8 Underhåll av relingen

Tänk på följande när du handskas med relingen av syraskyddat stål:

När du lyfter båten ska du inte använda stålkablar eller schacklar i direkt kontakt med de syraskyddade komponenterna.

Det är även viktigt att se till att båten och båtens delar inte blir repade eller skadade under transporten. Om några skador inträffar måste de skadade relingarna och beslagen putsas och vaxas noggrant. För att hålla de syraskyddade delarna av båten i gott skick måste du rengöra och vaxa delarna minst två gånger per säsong. I slutet av säsongen när båten övergår till att vinterförvaras måste du också rengöra och vaxa relingen. Om du gör detta kommer relingen att förbli ren och funktionell under en lång tid.

18.9 Underhåll av teakytor

När du hanterar teak är det bra att komma ihåg följande tre principer:

- Undvik starka lösningsmedel, använd endast oljebaserad tvål.
- Spraya inte teakytor med en högtryckstvätt.
- Om du rengör teak genom att borsta ska du endast använda en mjuk borste och undvika att borsta längs nåtarna.

18.9.1 Fläckborttagning

Om det uppkommer fläckar på en teakyta ska du ta bort dem manuellt genom att slipa försiktigt. Använd sandpapper med en grovhet som inte överstiger 60. Slipa längs med fibrerna i träet.

18.9.2 Teak som grånar

Teak reagerar på syra i luften och på dagsljus, och grånar över tiden. Ett koppartak ser grönt ut på grund av samma fenomen. Under det oxiderade gröna lagret finns kopparfärgad koppar. Samma sak gäller för teak - den oxiderade gråa ytan är bara ett par tiondelar av mm tjock och skyddar den verkliga teakytan. Under det oxiderade lagret finns det fortfarande en yta med utmärkt kvalitet.

18.9.3 Behandla teak med olja

Om du vill kan du behandla teakytor med olja, men eftersom teak redan innehåller olja är proceduren inte absolut nödvändig. Om du använder olja är det också viktigt att komma ihåg att inte använda för mycket olja, eftersom det gör ytorna hala.

18.9.4 Unerhåll av kapell

Vi rekommenderar att Sunbrella-tyget rengörs regelbundet så att inte smutsen och fett glir ingrott. Borsta löst sittande smuts med en borste och kölj med varmt vatten. Tvätta kapellet med vatten som är ca 30 °C och en mild tvållösning. Efter tvätt skölj med vatten. Använd inte lösningsmedel för rengöring av kapellet. Torka väl.

18.9.5 Underhåll av glidskenor

För att skjutdörrar och luckor ska fungera smidigt, smörj glidskenorna regelbundet med silikonfett eller silikonspray.

18.9.6 Rengöring av materialen I strypulpeten

Ytbeläggningen vid styrpulpeten ska rengöras med en svamp som inte luddar eller en mjuk borste. Använd enbart vattenlösliga rengöringsmedel, till exempel vanligt diskmedel. LÖSNINGSMEDEL OCH TYGER ELLER DUKAR SOM KAN SLITA PÅ YTAN FÅR INTE ANVÄNDAS. Skölj slutligen väl med rent vatten.

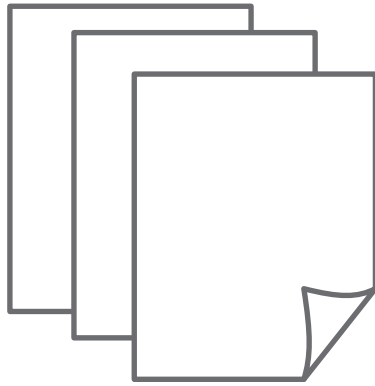

AQUADOR

**Ägarens handbok
Teknisk del**

19. Tekniska data

27 HT

Båten har ett serienummer, CIN-koden. CIN-koden är märkt på aktre sidan av båtens skrov på styrbords sida. Du kan anteckna CIN-koden i tabellen nedan. Nämn CIN-koden samt båttypen då du har ärende till båttillverkaren eller återförsäljaren för att underlätta leveransen av rätt reservdelar. Om du behöver gelcoat för reparation bör du nämna koden för rätt färg då du beställer färgen. En del av informationen finns på tillverkarens skylt, som är fäst vid båten. En fullständig beskrivning av informationen ges i motsvarande avsnitt i handboken.

Teknisk information:

Konstruktör	Aquador Team
CIN-kod	
Motorns serienummer	
Plattans serienummer	
Huvuddriftens serienummer	
Skrovmaterial	polyesterharts/glasfiberarmering
Båtkategori	C (Kust)

Huvudmått:

Total längd	8,25 m
Skrovlängd	8,25 m
Största bredd	3,05 m
Djupgång med maximalt tillåten last	0,90 m
Största höjd från vattenytan	2,70 m
Vikt utan last, vätskor och utrustning	
Inkl. max. motorn	3500 kg
Trailer vikt	3900 kg
Vikt med full last	4700 kg

Belastning:

Högsta rekommenderade antal personer ombord	7	525 kg
Högsta rekommenderade belastning inklusive passagerarnas vikt		848 kg
Basutrustning		50kg
Rädningsflotte		40kg
Högsta rekommenderade massa för motor		660 kg

Förbrukbara vätskor i fasta behållare:

Vatten	60 l
Bränsle	365 l / 273 kg
Septik tank	90 l
Varmvatten behållare	24 l

Elsystem:

Spänning	12 V DC
Akkumulatorkapacitet:	
Start batteri	2x100 Ah
Extra batteri	2x100 Ah

Landström:

Spänning	230 V AC 50 - 60 Hz
----------	----------------------------

Maskineffekt och maxhastighet:

Högsta rekommenderade maskineffekt	272 kW (370 hk)
Maxhastighet med den starkaste rekommenderade motorn	ca. 40 knop

Brandsläckare:

Handsläckare	Kidde 13 A 70BC 2kg
Motorrum släckare	Seafire FM200FD 3kg

Läns pump:

Pumpeffekt angiven av tillverkaren	
Manuel läns pump	47 l/min
Electrisk läns pump	40 l/min

Färgkoder:

Vitt	Ral 9010
Light stone grey	Ral 7030

P.g.a. produktionstekniska skäl, kan det förekomma små skillnader i huvudmått och volymer. En del av utrustningen som beskrivs i handbokens tekniska avsnitt kan finnas tillgänglig som tillval. Tänk på att tankarnas hela kapacitet inte alltid kan användas på grund av trim- och lutningsvinklarna. Du bör alltid ha med dig reservbränsle på omkring 20 % av bränslekapaciteten.

20. Båtkategorier

Med båtkategori menas följande:

Kategori A: Båten är konstruerad att användas i förhållanden där vindstyrkan kan överstiga 8 beaufort (ca. 21 m/s) och där den signifikanta våghöjden kan överstiga 4 m. Båtarna är i dessa fall till stor del självförsörjande. Kategori A omfattar inte onormala förhållanden som exempelvis orkaner. De ovan beskrivna förhållandena kan man råka ut för under långa resor, tex. då man åker över oceaner, eller vid kusten när vinden och vågorna har ett öppet avstånd på flera hundra sjömil utanför kusten.

Kategori B: Båten är konstruerad att användas i förhållanden där vindstyrkan är högst 8 beaufort (ca. 10 m/s) och där den signifikanta våghöjden är upp till 4 m (se anmärkningen nedan). Sådana här förhållanden kan man råka ut för under tillräckligt långa havsfärder, eller i kustvatten när vinden och vågorna har ett öppet avstånd på flera tiotals sjömil. De ovan beskrivna förhållandena kan man också råka ut för på insjöar som är tillräckligt stora för att utveckla den ovan nämnda våghöjden.

Kategori C: Båten är konstruerad att användas i förhållanden där vindens styrka är högst 6 beaufort (ca. 14 m/s) och den signifikanta våghöjden är högst 2 m (se anmärkningen nedan). Sådana här förhållanden kan man råka ut för på öppna insjöar, flodmynningar och på kustvatten i måttliga väderleksförhållanden.

Kategori D: Båten är konstruerad att användas i förhållanden där vindens styrka är högst 4 beaufort (ca. 8 m/s) och den signifikanta våghöjden är högst 0,3 m (enstaka större vågor 0,5 m). Sådana här förhållanden kan man råka ut för på skyddade insjövatten, och på kustvatten då det är fint väder.

! OBS!

Den signifikanta våghöjden är medeltalet av höjden på vågorna som hör till den högsta tredjedelen av alla vågor, vilket i stort sett motsvarar den våghöjd en erfaren observatör uppskattar. Vissa enstaka vågor är dubbelt så höga som dessa.

21. Utrustning

SWE

Brandsläckare med torrpulver

Båten är försedd med en brandsläckare med torrpulver med en effekt på 13A 70 BC. Brandsläckarna i båten skall ha en total effekt på minst 8A 68B. Brandsläckaren måste kontrolleras årligen på en auktoriserad serviceverkstad. Gå igenom instruktionerna för brandsläckaren före din första båtfärd, och klargör även för resten av besättningen var brandsläckaren finns och hur den fungerar.

OBS!

Töm hela innehållet i brandsläckarens mot elden på samma gång.

Batteri och elsystem

Batteriet måste alltid vara helt laddat så att det fungerar korrekt och inte blir skadat i t.ex. kall väderlek. Du bör kontrollera batteriets spänning med en voltmeter (finns t.ex. på servicestationerna) och om så krävs ladda upp det med en batteriladdare som är försedd med en automatisk krets brytare, enligt instruktionerna som hör till laddaren. Håll batteripolerna rena - rengör dem när det behövs, och skydda dem med anti-rostfett.

OBS!

Slå av strömmen med huvudströmbrytaren innan du kopplar bort batterikablarna. Blanda inte ihop kablarna + (plus) och - (minus) med varandra.

VARNING!

När batterierna laddas bildas en explosiv gas. Rökning, öppen eld eller gnistor i närheten av batterilådan kan leda till explosionsrisk.

Huvudströmbrytare

Huvudströmbrytaren måste slås på innan motorn startas.

OBS!

Slå aldrig av strömmen med huvudströmbrytaren medan motorn är igång. Motorn och generatoren kan skadas. De andra krets brytarna är placerade på instrumentpanelen, och de skyddas av automatiska säkringar.

Navigationssljus

Båten är utrustad med tre (3) navigationssljus: två sidoljus, grönt och rött, och en ljusmast som lyser upp runt om. Dessa ljus måste användas vid färd i mörker. De slås på från kopplingspanelen.

Läns pump

Båten är utrustad med en läns pump som drivs manuellt. Pumpen har ett hölje och ett avtagbart handtag. Handtaget sitter i en hållare bredvid läns pumpen.

När du använder läns pumpen ska du ta bort skyddshöljet och fästa handtaget på rätt ställe. Genom att föra handtaget fram och tillbaka dränerar du vatten från länsen.

Stege

Stegen är antingen vikbar eller av teleskopmodell.

FARA!

En roterande propeller är livsfarlig för en person som har fallit i vattnet och för simmare. Du måste använda nödbrytaren eller stoppa motorn när en simmare eller vattenskidåkare kommer ombord.

Brytare

Brytarna för kontrollerna finns på styrpanelen.

1. Huvudströmbrytare och säkringar
2. Brandsläckare
3. Navigationsljus
4. CE-skylt
5. Bränslepåfyllare
6. Sötvattenpåfyllare
7. Läns pump
8. CIN-kod
9. Dränering för regnvatten
10. Livräddningsflotte (plats)
11. Sugtömning av septiktank
12. Landström
13. Landström laddare
14. Controlmodul av ankarspel och bogpropeller

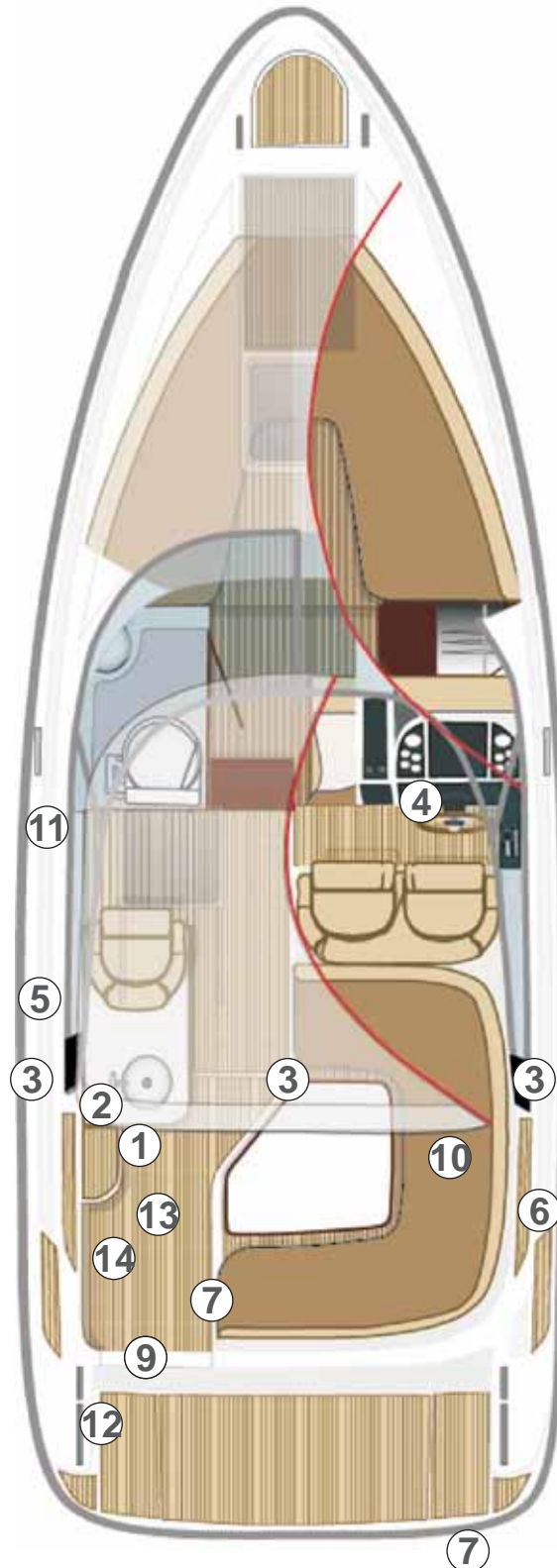

Placeringen av utrustningen kan variera beroende på vilka tillval som finns installerade.

22. Utrustningens placering

27 HT

SWE

1. Bränsletank
2. Värmare
3. Vasken
4. Defroster
5. Kran för toalettens vattenintag
6. Batterier
7. Bränsletank för värmare
8. Varmvattenberedare
9. Kran för varmvattenberedare
10. Sensor för Bidata-eko
11. Elektr. läns pump
12. Sensor för Bidata-logg
13. Förslutning av defroster
14. Septiktank
15. Dräneringskran för septiktanken
16. Läns pump
17. Bränsletank för spisen
18. Utlopp för läns pumpens dränering
19. Luftningsutlopp för septiktanken

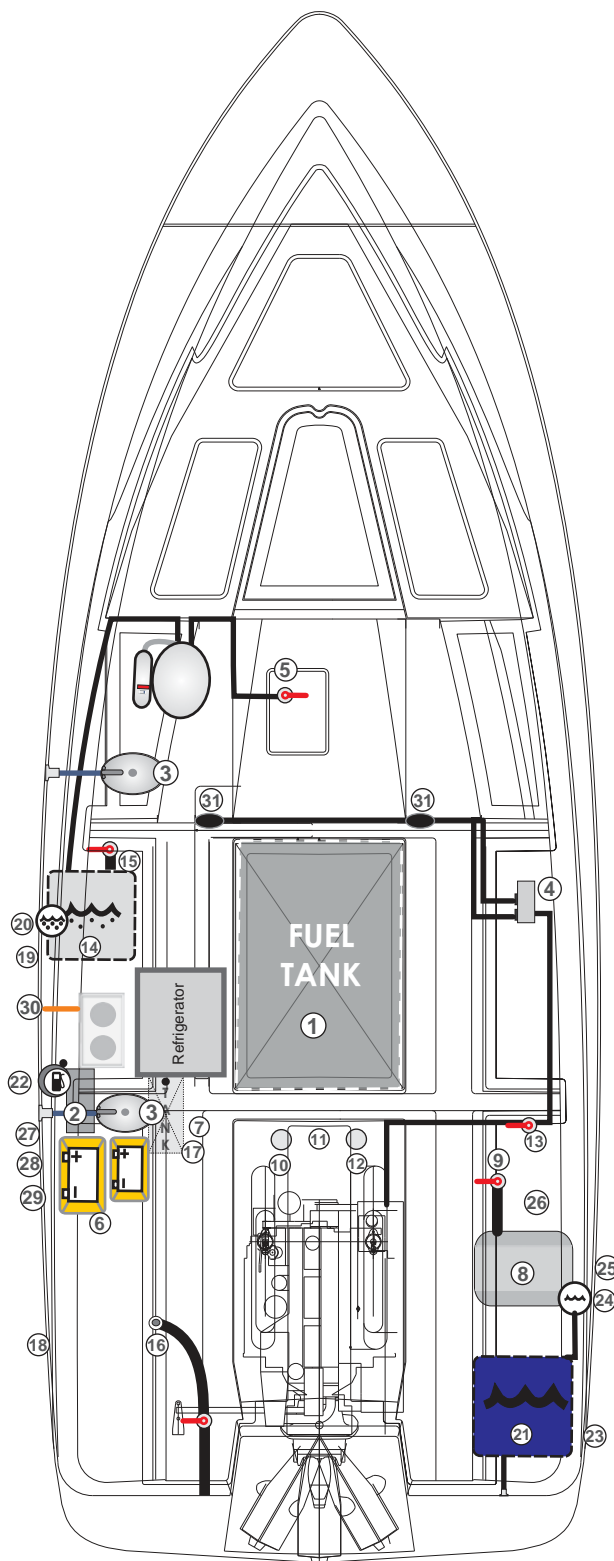

20. Sugdränering för septiktanken (waste)
21. Sötvattentank
22. Påfyllare för bränsletanken (fuel)
23. Luftningsutlopp för sötvattentank
24. Påfyllare för sötvattentank (water)
25. Utlopp för dränering av elektr. läns pump
26. Tryckvattenpump
27. Utlopp av värmarens avgasrör
28. Luftningsutlopp av bränsletank
29. Utlopp för dränering av vasken
30. Utlopp för spisens avgasrör
31. Defrosterblåst till vindrutan

Placeringen av utrustningen kan variera beroende på vilka tillval som finns installerade.

23. Lastning

Den största rekommenderade lastningen för båten kan beräknas enligt följande:

- den totala vikten av personerna i båten (standardvikten för en vuxen är 75 kg och för ett barn 37,5 kg). Se rekommendationerna i handbokens tekniska avsnitt.
- basutrustning kg.
- förbrukbara vätskor (sötvatten, bränsle o.s.v.) i bärbara tankar kg.
- förbrukbara vätskor (sötvatten, bränsle o.s.v.) i fasta tankar kg (tankarna helt fulla).
- proviant och andra förråd kg.
- en räddningsflotte eller jolle när en sådan är avsedd att medhavas.

Den rekommenderade lasten består endast av ovan nämnda viktkomponenter.

SWE

! VARNING!

Överskrid aldrig den största rekommenderade lasten när du lastar båten. Lasta båten alltid omsorgsfullt och fördela lasten ändamålsenligt så att konstruktionstrimmethålls (ungefär rät köl). Undvik att placera tung vikt högt upp.

! VARNING!

Ta inte ombord fler passagerare än vad som rekommenderas. Passagerarnas totala vikt får inte överskrida lastbegränsningarna oavsett hur många de är. Passagerarna ska alltid sitta ned i båten under färden.



Bild 1. Sittplatser för passagerarna i olika båtmodeller (med maximalt antal passagerare).

AQUADOR

24. Förhindra att vatten kommer in

24.1 Öppningar i skrov och däck

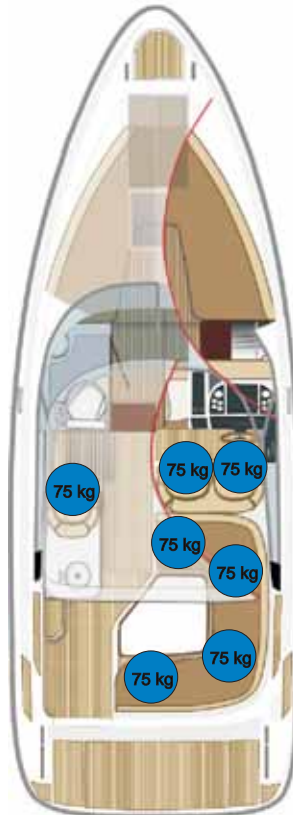
Ut- och inloppen och avstängningsventilernas placeringar visas i avsnitt 22. Utrustningens placering. Vi rekommenderar att ventilerna stängs (med undantag för regnvattendränningar i uteutrymmet) när båten lämnas utan uppsikt.

Luckan till båtens motorutrymme skall under gång alltid vara stängd. Om du är tvungen att öppna luckan till sjöss (t.ex. i samband med en service- eller reparationsåtgärd), måste du se till att det inte kommer in för stora mängder vatten i motorutrymmet. Håll dörrar, luckor, ventiler och fack till styrhytten stängda i hård vind och sjögång.

SWE

! VARNING!

När du vill hålla däckluckan öppen till sjöss ska du alltid säkra dess position med hjälp av låsmekanismerna (HT- och kabinmodeller). Om luckan stängs av misstag på grund av båtens rörelse kan det orsaka personskador. Säkra även andra luckor och dörrar i stängt eller öppet läge.

24.2 Länsumpar och ösning

Innan du lämnar land måste du kontrollera att det inte finns vatten i länsen.

Länsumpens placering finns markerad på diagrammet i avsnitt 22. Utrustningens placering.

Det ligger på ägarens/användarens ansvar att i båten finns åtminstone en hink eller ett öskar för tömning och det skall vara fäst så att den inte tappas bort.

! VARNING!

Länsumpsystemet är inte avsett för skadekontroll (t.ex. läckage orsakat av grundstötning).

! OBS!

Kontrollera med jämna mellanrum att alla länsumpar fungerar. Ta bort skräp från sugöppningarna.

26. Septiskt system

26.1 Använda avloppstanken (septisk)

Sugtömning eller tömning i vattnet väljs med ventilen som finns bredvid tanken: position 1: sugtömning (ventilen stängd) och position 2: tömning i vattnet (ventilen öppen).

Septiktanken och de slangar o.s.v. som hör till den kan rengöras med svagt basiska rengöringsmedel. För att förhindra frysning kan glykol användas. Vid förvaring i kyla ska systemet vara så tomt som möjligt.

SWE

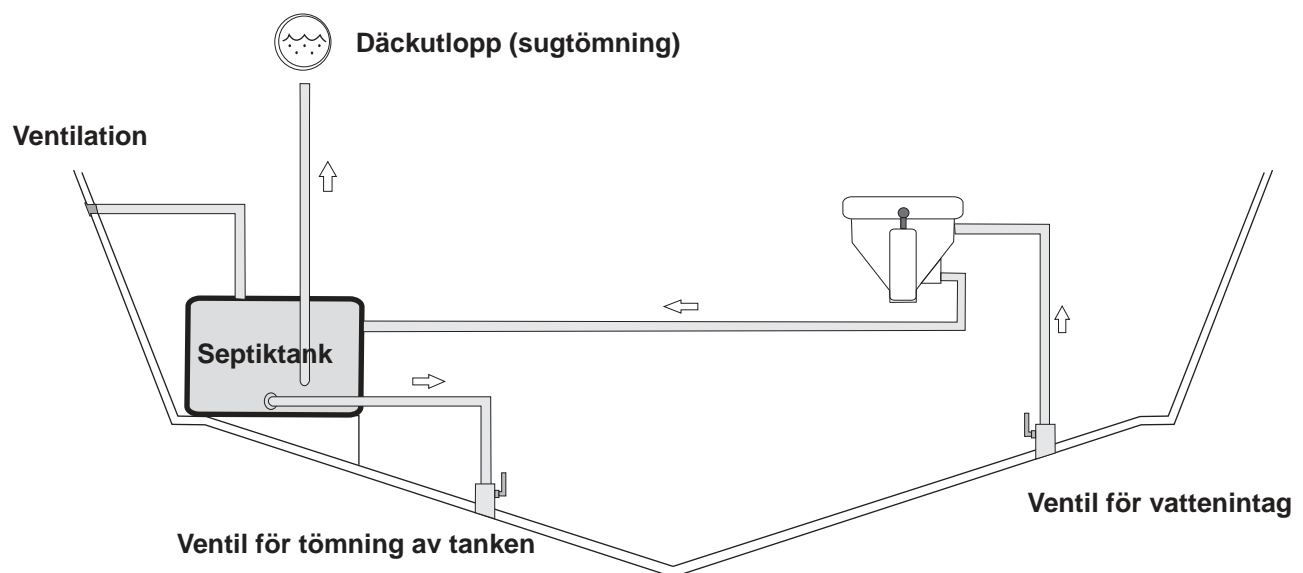

26.2 Septiktankens sigillering

I vissa vattenområden finns bestämmelser att septiktankens tömningsventil ska vara stängt och sigilförsedd. Sigillering kan göras med passande sigill mellan avstängningsventil och monteringsplattan under den.

Kontrollera vilka lokala bestämmelser som gäller för tömning av septiktankar.

27. Toalettens funktionsprincip

Kasta inte i skräp i toaletten. Systemet kan blockeras och orsaka skador på båten.

Instruktioner för användning:

1. För spaken till position 1 och pumpa in vatten i toaletten.
2. Efter användning för du spaken till position 2 och pumpar ut vattnet ur systemet.
3. Lämna kvar pumphandtaget i positionen nedåt, och spaken i position 2.



! OBS!

Kom ihåg att stänga kranarna för vattenintag om du lämnar båten under en längre tidsperiod (risk för att båten sjunker).

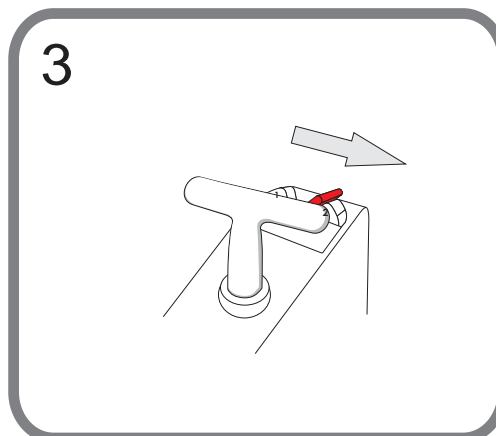
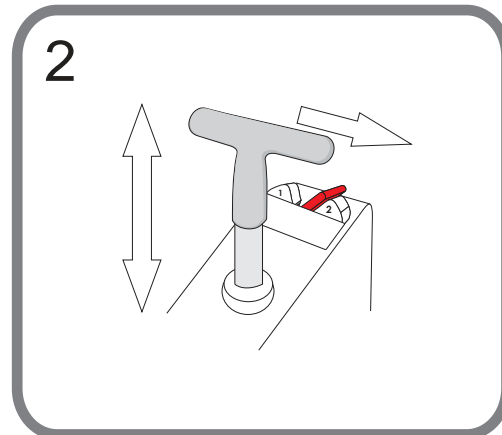
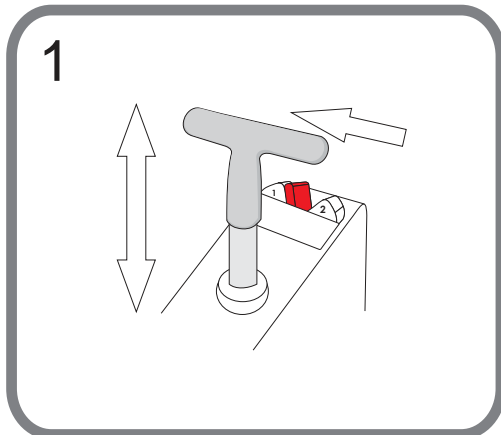

28. Bränslesystemets funktionsprincip

SWE

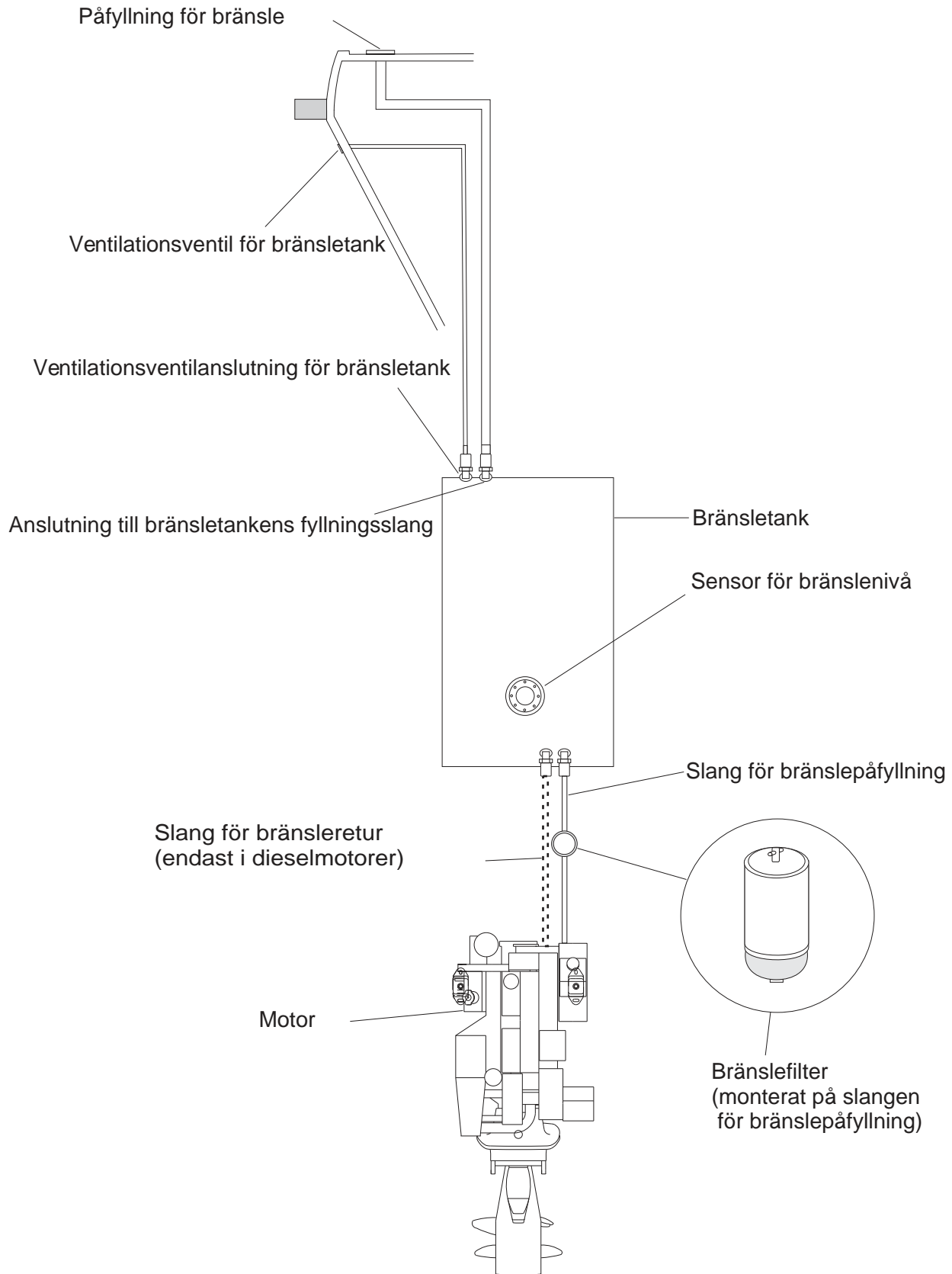

Placeringen av utrustningen kan variera beroende på modell eller utrustning.

AQUADOR

29. Elsystem

Säkringarna i Aquador-båtar är så kallade automatiska säkringar, som kan aktiveras på nytt efter överbelastning genom att man trycker upp vippbrytaren som gått ned. Ändra inte på säkringarnas amperetal, och montera inga komponenter som överskrider strömkretsens nominella strömstyrka.

Stäng av strömmen från huvudbrytaren när du lämnar båten för en längre tid. Stäng även av strömmen medan du utför elinstallationer.

När du tar bort eller installerar batterier ska du vara noga med att inte röra batteriernas båda poler samtidigt med metallföremål.

Ladda endast batterierna med den installerade batteriladdaren eller med en laddare som har motsvarande kapacitet. Laddning med för hög ström kan orsaka explosionsfara.

! OBS!

Täpp inte igen batteriernas ventilationsrör.

Aquador-båtar kan vara utrustade med ett landströmssystem. Tänk speciellt på följande:

- Kontrollera systemet minst vartannat år.
- Koppla ur landströmkabeln när systemet inte används.
- Koppla metallkåpor eller de installerade elapparaternas kåpor till båtens skyddsjord (jordledaren är grön eller gulgrön).
- Använd skyddsisolerade eller jordade elapparater.

! VARNING!

Rör inte vid ett växelströmssystem som har spänning.
Låt inte landströmkabelns ända hänga i vattnet. Följden kan vara ett elektricitetsfält, som kan orsaka personskada eller död för en person som simmar i närheten.

! VARNING!

Simma inte i närheten av båten när landströmmen är påkopplad. En felaktig strömkabel kan orsaka fara för elstöt.

! VARNING!

För att undvika elstöt och brandfara:

- Stäng av landströmmen innan du ansluter eller kopplar loss landströmkabeln.
- Anslut först landströmskabeln till båten och därefter till elnätet.
- Koppla bort landströmskabeln från elnätet innan du kopplar bort den från båten.
- Fäst landströmskabelns kopplingsdon ordentligt.
- Ändra inte på landströmskabelns kopplingsdon, använd bara kopplingar som är kompatibla.
- Aldrig stäng av huvudström av värmare. Läs på värmarens handbok.

! OBS!

Slå aldrig av strömmen med huvudströmbrytaren medan motorn är igång.

Ändra inte båtens elsystem eller ritningar i anslutning till den. För ändringar och underhåll ska en kompetent båtetekniker anlitas. Eventuella installationer av tilläggsanordningar, reparationer eller ändringar ska dokumenteras, och de ska godkännas av tillverkaren. Om detta försummas, kan eventuell garanti träda ur kraft.

Elektriskt diagram för Aquador 27 HT finns placerad i plastfickan i bakre pärm av boken.



AQUADOR

27 HT



V. 3.0

© Bella-Veneet Oy We reserve the right to make changes without prior notice.

AQUADOR

Forord

Kjære eier av Aquador-båten!

Hensikten med denne håndboka er å hjelpe deg å bruke fartøyet sikkert, og samtidig ha det hyggelig! Den inneholder detaljer om båten, og om utstyret og systemene som leveres med den, eller som er montert i den, og informasjon om bruk, stell og vedlikehold. Vi ber deg lese håndboka nøye, og gjøre deg kjent med båten før du bruker den.

Brukerhåndboka er selvsagt ikke et kurs i sjøvett eller sjømannskap. Dersom dette er din første båt, eller at du har skiftet til en type båt du ikke er kjent med, ber vi deg sørge for, for egen komfort og sikkerhet, at du skaffer deg erfaring med håndtering og kjøring før du "tar kommando" over båten. Forhandleren, båtklubber eller nasjonale båtforeninger vil kunne gi deg råd om lokale båtkurs eller kompetente instruktører.

Sørg for at varslede vind- og sjøforhold samsvarer med den designklassen båten din tilhører, og at du og mannskapet ditt er i stand til å håndtere båten under disse forholdene.

Sjø- og vindforholdene for designklassene A, B og C spenner fra alvorlige stormforhold til sterk vind med fare for spesielt høye bølger eller spesielt sterke kast. Selv om båten er klassifisert for disse forholdene, er de likevel farlige, som bare kompetent, veltrenet og opplært mannskap kan bruke en godt vedlikeholdt båt tilfredsstillende under.

Denne brukerhåndboka er ikke en detaljert vedlikeholds- eller feilfinningsguide. Dersom det oppstår problemer, ber vi deg kontakte forhandleren. Bruk alltid personer med opplæring og kompetanse for vedlikehold, reparasjoner eller modifikasjoner. Modifikasjoner som kan påvirke båtens sikkerhetsegenskaper bør vurderes, utføres og dokumenteres av kompetente personer. Produsenten kan ikke holdes ansvarlig for modifikasjoner som ikke er godkjente.

I noen land kreves det sertifikat eller autorisasjon for å føre fartøyer. Gjør deg kjent med de bestemte regelkravene i ditt område.

Sørg alltid for at båten er i god stand, og utbedre slitasjer som vil oppstå med tiden som resultat av tung bruk eller misbruk av båten. Alle fartøyer uansett hvor sterke de måtte være, kan få alvorlige skader dersom de ikke brukes riktig. Dette er ikke forenlig med sikker båtbruk. Innrett alltid båtens hastighet og retning etter sjøforholdene.

Båten bør alltid være utstyrt med passende sikkerhetsutstyr (livbelter, seler, osv.), som er egnet for fartøytypen, værforholdene, osv. Dette utstyret er obligatorisk i enkelte land. Mannskapet bør være kjent med bruken av alt sikkerhetsutstyret, og nødmanøvrering (redde personer over bord, sleping, osv.). Båtskoler og -klubber organiserer jevnlig slike øvingsøkter.

Alle personer bør ha på seg passende flyteutstyr eller flytevest når de er på dekk. Merk at i enkelte land er det obligatorisk å alltid ha på seg flyteutstyr/flytevester som oppfyller de nasjonale regelverkene.

VENNLIGST OPPBEVAR DENNE HÅNDBOKA PÅ ET SIKKERT STED, OG LEVER DEN VIDERE TIL DEN NYE EIEREN DERSOM DU SELGER DETTE FARTØYET.

Vi takker for at du valgte Aquador, og ønsker deg mange hyggelige opplevelser ombord.

Bella-Veneet Oy

Innholdsfortegnelse

GENERELL DEL			
1.	Generell informasjon	s. 1	
1.2	Definisjoner	s. 1	
1.3	Garanti	s. 1	
2.	Før bruk	s. 2	
2.1	Registrering	s. 2	
2.2	Forsikring	s. 2	
3.	Før du legger fra land	s. 3	
4.	Transportere båten	s. 4	
4.1	Løfte båten	s. 4	
4.2	Transport	s. 4	
4.3	Før du sjøsetter båten	s. 4	
4.4	Før du sjøsetter båten	s. 5	
5.	Fortøye båten til en kai	s. 6	
6.	Slepe båten	s. 6	
7.	Ankring og fortøyning	s. 7	
8.	Legge fra land	s. 8	
8.1	Sikkerhetsanvisninger	s. 8	
8.2	Starte motoren	s. 8	
8.3	Etter du har startet motoren	s. 8	
9.	Styringskontroller	s. 9	
9.1	Indikatorer	s. 9	
9.2	Kopling	s. 10	
9.3	Styring	s. 11	
9.4	Nødbryter	s. 11	
9.5	Trimming (justere vinkelen på drivakselen)	s. 11	
10.	Stabilitet	s. 12	
11.	Fare for brann eller eksplosjon		
11.1	Motorer	s. 12	
11.2	Annet utstyr som bruker drivstoff	s. 12	
12.	Brannvern	s. 13	
12.1	Brannslukningsapparat	s. 13	
13.	Riktig bruk - andre anbefalinger og retningslinjer	s. 14	
13.1	Ventilasjon	s. 14	
13.2	Sikring av løst utstyr	s. 14	
13.3	Respekt for miljøet	s. 14	
13.4	Fare for karbonmonoksid	s. 15	
14.	Styreegenskaper	s. 16	
14.1	Trimjusteringer	s. 16	
14.2	Starte motoren	s. 17	
15.	Sikt fra styreposisjonen	s. 18	
16.	Forhindring og redning av mann overbord	s. 18	
17.	Generelle serviceanvisninger	s. 19	
17.1	Vasking og rengjøring	s. 19	
18.	Vedlikehold	s. 19	
18.1	Vanlig vedlikehold av båten	s. 19	
18.2	Vanlig vedlikehold av motoren	s. 20	
18.3	Vintervedlikehold av motoren	s. 20	
18.4	Tiltak for klargjøring for vinteren	s. 20	
18.5	Vintervedlikeholdet av båten	s. 20	
18.6	Tiltakene ved begynnelsen og slutten av båtsesongen	s. 21	
18.7	Reparasjoner	s. 21	
18.8	Vedlikehold av rekken	s. 22	
18.9	Vedlikehold av teakoverflater	s. 22	
18.9.1	Fjerne flekker	s. 22	
18.9.2	Teak som har blitt grå	s. 22	
18.9.3	Behandle teak med olje	s. 22	
18.9.4	Vedlikehold av kalesje	s. 22	
18.9.5	Vedlikehold av material i styrplatt	s. 22	
18.9.6	Vedlikehold av rekker	s. 22	
TEKNISK DEL			
19.	Tekniske spesifikasjoner	s. 24	
20.	Designklasser	s. 25	
21.	Utstyr	s. 26	
22.	Plassering av utstyret	s. 27-28	
23.	Lasting	s. 29	
24.	For å forhindre at vannet trenger inn	s. 30	
24.1	Åpningene i skroget og dekket	s. 30	
24.2	Lensepumper og lensing	s. 30	
25.	Vannsystemer	s. 31	
26.	Septiksystem	s. 32	
26.1	Bruk av spillvannstankene (septik)	s. 32	
26.2	Forsegling av septiktanks stengventil	s. 32	
27.	Funksjonsprinsipp for toalettet	s. 33	
28.	Funksjonsprinsipp for drivstoffsystemets.	s. 34	
29.	Elektrisk system	s. 35	
30.	Elektroskjemaer	s. 36	

1. Generell informasjon

Eierens brukerhåndbok vil være til hjelp med å gjøre deg kjent med egenskapene og funksjonene for den nye båten, i tillegg til stell og vedlikehold. Det er vedlagt separate håndbøker for det installerte utstyret, og det refereres til disse i mange avsnitt. Du kan selvsagt legge til håndbøker for utstyr som er kjøpt og installert senere, i denne brukerhåndboka. Det finnes også plass til dine egne notater på slutten av denne håndboka.

1.2 Definisjoner

Advarslene og forsiktighetstipsene i denne håndboka er definert som følger:

! FARE!

Indikerer ekstrem fare som ville resultert i høy sannsynlighet for død eller permanent invaliditet dersom det ikke tas korrekte forholdsregler.

! ADVARSEL!

Indikerer at det finnes en fare som kan resultere i skade eller død dersom det ikke tas korrekte forholdsregler.

! FORSIKTIG!

Påminnelse om sikre arbeidsmåter, eller viser til usikker praksis som kan resultere i personskade, eller skade på fartøyet eller komponentene.

Enhetene som brukes i denne håndboka er i samsvar med SI-systemet. I noen tilfeller er andre enheter lagt til i parentes. Ett unntak er vindhastigheten, der Beaufort-skalaen brukes i direktivet for fritidsfartøyer.

1.3 Garanti

Båten og utstyret som ble montert i den på verftet garanteres i henhold til de vedlagte garantibetingelsene. Det er også vedlagt separate garantibrev og kontaktinformasjon for forhandlere.

I andre garantisaker ber vi deg ta kontakt med den nærmeste Aquador-forhandleren. Du kan finne nærmeste forhandler på www.aquadorboats.fi

2. Før bruk

2.1 Registrering

I henhold til den finske forskriften om båttrafikk skal en båt utstyrt med en utenbordsmotor eller en innenbordsmotor eller et hekkaggregat på over 15 kW, eller et vannfarkost utstyrt med en motor eller seil og hvis skroglengde iht. produsenten er minimum 5,5 m, være registrert i fartøyregisteret i Finland. Vennligst referer til lokale myndigheter for mer informasjon om registrering.

2.2 Forsikring

Båtforsikring kan kompensere for skade som oppstår på vannet, eller under transport eller dokking. Sørg for at forsikringen i tillegg også kompenserer for skader som oppstår når du løfter båten. Du kan få mer spesifikk informasjon om forsikringsforhold fra forsikringsselskapene.

3. Før du legger fra land

Gjør deg kjent med denne brukerhåndboka.

Sjekk alltid minst de følgende punktene før du legger fra land:

Vær og værvarsel

Vurder vinden, bølgene og sikten. Er designklassen, størrelsen og utstyret i båten, i tillegg til ferdighetene til kapteinen og mannskapet tilstrekkelig for stedet du skal dra til? Koøyer, dører, luker og ventiler må lukkes i sterk vind og høye bølger, for å forhindre at det trenger inn vann.

Lasting

Ikke overlast fartøyet, og fordel lasten på korrekt måte. Tunge gjenstander må ikke plasseres høyt oppe, for å hindre forringet stabilitet. Båtens største tillatte last finner man i den tekniske delen i denne boken eller på båtens CE-skilt.

Passasjerer

Sørg for at det finnes livbelter til alle personer ombord. Bli enige om mannskapets oppgaver før dere drar.

Drivstoff

Sjekk at det er nok drivstoff ombord, også reserver for dårlig vær, osv.

Motor og utstyr

Sjekk funksjonen og tilstanden på styringen, det elektriske utstyret og batteriet, og utfør rutinesjekker som angitt i brukerhåndboka for motoren. Sjekk sjødyktigheten i andre sammenhenger også: ingen lekkasjer av drivstoff eller vann, sikkerhetsutstyr ombord, osv. Sjekk at det er minimalt med lensevann.

Ventilasjon (kun i bensindrevne innenbordsmotorer)

La viften i motorrommet kjøre i minst 4 minutter før du starter motoren. Start motoren ved å følge anvisningene fra motorprodusenten.

Feste gjenstander

Sjekk at alle gjenstander ombord er plassert på en slik måte at de holdes på plass, også i vanskelige sjøforhold og kraftig vind.

Sjøkart

Dersom du ikke navigerer i helt kjent farvann, må du sørge for at du har sjøkart som dekker et stort nok område. Man bør aldri stole på helt kartplotteren alene, men også ha med seg tradisjonelle sjøkart i båten.

Legge ut fra kaien

Bli enig med mannskapet om hvem som skal løsne fortøyningene osv. Vær forsiktig slik at fortøyningene eller andre tau ikke vikles inn i propellen under manøvrering.

Kontroller pakningene på luker og vinduer med jevne mellomrom. Flere av lukene skal være vanntette, og da må pakningene være helt hele. Slitasje of saltvann kan gjøre at pakningene blir sprø og sprekker, og da er de ikke vanntette lengre. Slike pakninger må skiftes ut umiddelbart.

4. Transportere båten

4.1 Løftning av båten

Vi anbefaler bruk av ramme ved løftning av båten. Ved løftning uten ramme utsettes båten for et kraftig press sideveis, og dette kan skade båten. Hvis det ikke benyttes ramme ved løftning av båten, må man sørge for at linene er tilstrekkelig lange. Linene er lange nok når de fordeler seg i en vinkel på 20 grader. Vær forsiktig så ikke rekker og annet utstyr i båten blir ødelagt under løftingen. Reguler heisestroppene slik at båten helt i vannrett stilling under løftingen. Beskytt båten mot heisestroppene slik at det ikke blir riper i båten. Gå ikke under båten under løftingen.

⚠ FORSIKTIG!

Fest aldri løftestroppene i pullerne, rekken eller andre lignende deler som er festet på båten.



4.2 Transport

Når du skaffer tilhenger for båten, **må du ved å spørre forhandleren sørge for at den passer for båtmodellen det gjelder.** Sørg for at kjølen er plassert rett på midtrullene, og at sidestøttene hindrer båten i å bevege seg sideveis. Meningen er at kjølen skal bære vekten av båten, og sidestøttene skal bare holde båten i riktig stilling. Fest transportstroppene. Ikke la det være løse gjenstander eller overlast ombord under transporten.



4.3 Før du sjøsetter båten

Sjekk visuelt følgende punkter før du sjøsetter båten.

- festene og strammingen på disse
- slanger, tanker, ventiler, utløp/inntak og muligens drenering av regnvann
- elektriske kabler
- mulige skader

Sjekk punktene ovenfor jevnlig gjennom hele båtsesongen.

4. Transportere båten

4.4 Båtens opplagsbukk

På vedlagt bilde ser man båten opplagsbukk og målene på denne. Det er viktig at bukken bygges tilstrekkelig stødig, slik at den bærer båten vekt uten å bli ødelagt. Kontroller at det ikke stikker spikre og skruer fram fra bukken, som kan ripe opp båten gelcoat-overflate.

Før du tar en opplagsbukk i bruk, må du alltid kontrollere at den er i god stand og tåler båten vekt.

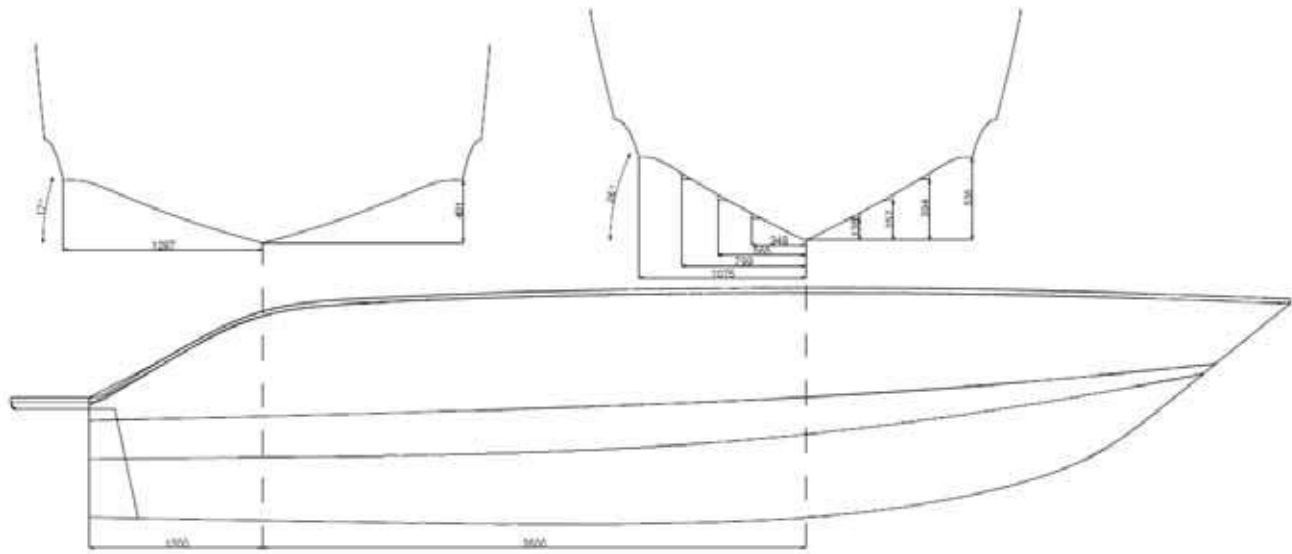

NOR

Byggingen av båten opplagsbukk er alltid på kundens eget ansvar.

AQUADOR

5. Fortøye båten til en kai

Eksempler på ulike typer fortøyning.

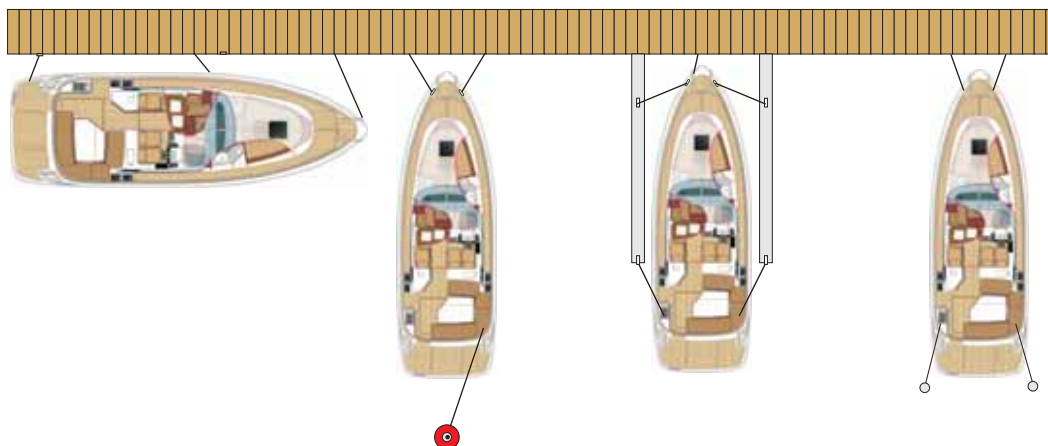

Når du kommer til land eller fortøyer til en kai, må båten festes sikkert. Grunnregelen er at båten må festes slik at den kan motstå sterk vind og høye bølger. Båten bør aldri festes midlertidig dersom mannskapet ikke er i nærheten. Selv mulige skader på andre båter, og for eksempel kjølvannet fra andre båter som går forbi, bør tas i betraktning. Båten bør ikke festes til kaien på en måte som gjør at den ikke kan bevege seg. Tauene må være lange nok, og gå så horisontalt som mulig. På den måten kan båten stige og krenge uten å bevege seg horisontalt. Du trenger to fortøyningstau, både for baugen og akterenden. Tauene for baugen bør være forsynt med elastiske støtdempere, og tauene for akterenden bør være omtrent like lange som båten. Du kan feste tauet med en passende knute, men nå til dags leveres mange tau med festekroker. Kontaktpunktene på tau med kroker bør sjekkes jevnlig for slitasje.

6. Slepe båten

Dersom du sleper en annen båt, må du bruke et tilstrekkelig sterkt, flytbart slepetau. Begynn slepingen forsiktig, unngå rykk, og ikke overbelast motoren. Juster lengden på tauet slik at båten forblir styrbar i alle situasjoner. Båtens stabilitet kan svekkes under slepingen. Eierne bør også tenke på hvilke tiltak som er nødvendige for å sikre festet for slepetauet.

⚠ ADVARSEL!

Slepetauet er meget stramt. Dersom det ryker, vil tauenden slå tilbake med farlig hastighet. Ikke stå i veien for tilbakeslaget.

⚠ FORSIKTIG!

Når du sleper eller blir slept, bruk alltid den laveste hastigheten. Om det er en deplasementbåt, bør man aldri overstige skroghastighet ved sleping.

⚠ FORSIKTIG!

Slepetauet må alltid festes slik at det kan løsnes under belastning (feste til puller uten knuter eller lås).

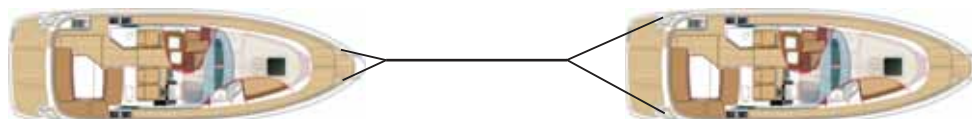

7. Ankring og fortøyning

Du må alltid fortøye båten omhyggelig, også i smult farvann, fordi værforholdene raskt kan endres. Ikke fortøy båten med akterenden vendt mot åpent hav, fordi høye bølger i så fall kan slå inn i båten. Fortøyningstau bør forsynes med elastiske støtdempere for å jevne ut strammingen. For å forhindre oppskraping, må du bruke fendere som er store nok.

Det er eierens/brukerens ansvar å sikre at fortøyning, slepe- og ankertau, ankerkjetting og ankere er tilstrekkelige for fartøyets tiltenkte bruk, f.eks. skal bruddstyrken på tauene eller kjettingene ikke overstiger 80 % av bruddstyrken på de respektive festepunktene. Slitasjen på tauene og svekking av styrken på grunn av knuter, bør tas i betraktning.

! ADVARSEL!

Ikke prøv å stoppe båten for hånd, og ikke plasser hendene eller føttene mellom båten og kaien, bredden eller andre båter. Tren på landing under gode forhold, og bruk motorkraften moderat, men bestemt.

! FORSIKTIG!

Når du fortøyer båten, må du ta hensyn til vinddreining, flo og fjære, kjølvann/bølger fra andre båter, osv.

Når du legger til i naturlige havner, må du sjekke at vannet er dypt nok. **SLIPP ANKERET I TILSTREKKELIG AVSTAND FRA LAND.** Du oppnår passende ankerfeste dersom lengden på ankertauet er 4-5 ganger vanddybden. Bildet viser festepunkter som brukes ved ankring, feste og slepning.



FESTEPUNKTENES BRUDDFASTHET		27 HT
Bog	framover rettet ankring- eller slepingkraft kN	24,07
	framover rettet fortøyingskraft kN	19,68
Midtskip	framover rettet fortøyingskraft kN	15,74
	bakover rettet fortøyingskraft kN	13,41
Akterende	akterover rettet fortøyingskraft kN	16,76

! FORSIKTIG!

Brudfastheten til tau eller kjetting bør vanligvis ikke overstige brudfastheten til vedkommende festepunkt.

8. Legge fra land

8.1 Sikkerhetsanvisninger

1. Fest alle løse gjenstander på plass.
2. Alle passasjerer må ha på seg redningsvest.
3. Alle passasjerer må forbli sittende mens båten er i bevegelse.
4. Minst to personer må være i stand til å føre båten.
5. Vær forsiktig når du fyller drivstofftanken.
6. Lytt til værmelding før du legger ut.
7. Informer familien om den planlagte reiseruten.

8.2 Starte motoren

1. Les gjennom bruksanvisningen fra motorprodusenten.
2. Sørg for at det ikke er drivstoff- eller oljelekkasjer på motoren.
3. Sjekk at det er drivstoff på tanken.
4. Bruk ikke båten dersom motoreffekten er større enn den største tillatte motoreffekt angitt på CE-skiltet.
- 5.

! ADVARSEL!

La viften i motorrommet kjøre i minst 4 minutter før du starter motoren. Ventilasjonen fjerner bensingass fra motorrommet, og mulig brannfare kan dermed unngås.

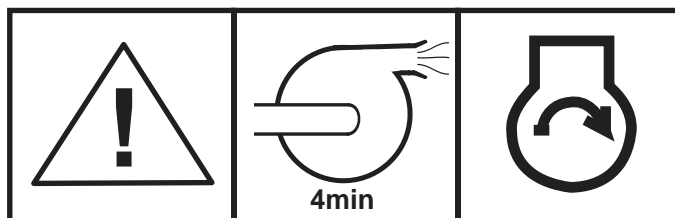

6.

! FORSIKTIG!

Du bør sjekke om motoren har en ekstra vanninntaksventil. Ventilen bør åpnes før oppstart.

7. Start motoren i henhold til anvisningene fra produsenten. Dersom motoren ikke starter, finner du anvisninger i håndboka fra produsenten. Dersom motoren går dårlig, slår du den av og sjekker anvisningene i håndboka fra produsenten. Kontakt forhandleren om nødvendig.

8.3 Etter at du har startet motoren

1. Sjekk at kjølesystemet fungerer som det skal. (se brukerhåndboka for motoren)
 2. Sjekk at motoren kjører som den skal.
- Dersom varsellamper eller lydsignaler for motoren aktiveres, må du slå av motoren øyeblikkelig.

Farebryteren (utenbords motorer)

Fest wiren på nødbryteren til hånden eller foten så snart du har løsnet fortøyningstauene. Du finner mer spesifikke anvisninger i håndboka for motoren. Spesielt når du kjører båten alene, er det svært viktig at båten stopper dersom du faller overbord eller snubler ombord. Husk imidlertid å løsne wiren fra hånden før du legger til land.

! ADVARSEL!

1. Ikke bruk badeplattformen mens motoren går.
2. Slå motoren av hvis du må åpne dekselet på den.
3. Slå av motoren hvis du må sjekke propellen.
4. Ikke slå av hovedbryteren mens motoren kjører.
5. Sjekk at det ikke kan trenge eksosgasser inn i båten, eller at disse kan skade andre.

9. Styringskontroller

9.1 Indikatorer

Hastighetsindikator

Viser båtens hastighet i km/t eller knop.



Takometer

Indikerer motorens omdreininger per minutt (RPM).



⚠ FORSIKTIG!

Sjekk håndboka fra motorprodusenten for korrekt rpm-område.

Kjøletermometer for motoren

Indikerer kjøletemperaturen på motoren. Sjekk brukerhåndboka for motoren for normalt temperaturområde.



Trim

Indikerer stillingen på hekkdrevet, og viser stillingen på baugen i horisontalplanet.



Voltmeter

Måler tilstanden på batteriet i volt (likespenning).



Amperemeter

Måler ladestrømmen i det elektriske systemet. Sjekk håndboka fra motorprodusenten for korrekt strømområde.



Oljetrykksindikator for motoren

Indikerer trykket på motoroljen. Sjekk normalområdet for trykket i bruksanvisningen for motoren.



Drivstoffindikator

Indikerer mengden av drivstoff (ca.) på tanken. Sjekk at du har nok drivstoff før du legger fra land.



MERK! Drivstoffmåøeren viser nøyaktig drivstoffstand når båten ligger helt vannret.

Indikatorerne varierer fra én motorprodusent til en annen. Sjekk bruk og justering av ulike indikatorer i brukerhåndboka fra produsenten.

9. Styringskontroller

9.2 Kontakter

Med disse bryterne styrer du de forskjellige funksjonene i båten. Det avhenger av båtmodellen og utstyrenivået hvilke brytere båten din har. Gjør deg kjent med bryternes funksjoner før du drar på sjøen.



Navigasjonslys



Ankerlys



Kabinlys



Kompasslys



Defroster



Pentrypumpe



Söklys



Seike og fall av sittbrunnetsbord



Ankervinsj



Tom / extra



Lensepumpe



*Viften i motorrommet. Bare i bensin inombordare.



Dekkelys



Lydsignal



Vinduvisker



Trim



Soltak åpne / stenge



Navigasjonslys / ankerlys



Kjøleskap



Bryterpanellys

NOR

9. Styringskontroller

9.3 Styring

Avhengig av motorprodusenten, kan det finnes styresystemer med ulike driftsprinsipper, for eksempel kabel- eller hydraulisk styring. Noen modeller har også servostyring. Alt utstyr behøver jevnlig vedlikehold for å fungere som det skal.

! ADVARSEL!

Utilstrekkelig vedlikehold av kontrollene kan føre til at du mister kontrollen over båten.

Fjernkontrollutstyr

A Nøytralstilling - motoren vil bare starte denne stillingen.

B Forover - trykk på utløsningsknappen B2 for å gå til forovergiret.

C Revers - ikke gå direkte til reversgiret.

D Nøytral - nøytral girstillingsknapp for oppvarming av motoren.

E Trim - justerer trimvinkelen oppover eller nedover.

Eksempel på de ulike stillingene for håndtaket



NOR

! FORSIKTIG!

Bildet som viser håndtaket er bare for informasjon. Sjekk med håndboka fra motorprodusenten om driftsprinsippet for håndtaket som er installert i båten.

9.4 Nødbryter

Det er koblet en nødbryter til kontrollene. Nødbryteren (F) slår av motoren hvis du snubler eller faller ombord (modeller med utenbordsmotor). Bruk alltid nedbryter dersom den finnes tilgjengelig.

! ADVARSEL!

En roterende propeller er livsfarlig for personer som faller i sjøen.

9.5 Trim (justere trimvinkelen)

Når du bringer båten til planing, må motoren stilles helt ned. Når båten planer, kan drevet løftes opp, slik at kjørestillingen passer til værforholdene. Overdreven kavitering bør unngås. Senk baugen i motsjø for å gjøre bevegelsene mykere. Hev baugen i medsjø for å hindre at den "dukker". Merk at å kjøre med feil trimvinkel belaster motoren unødvendig.

10. Stabilitet

Designet for Aquador-båtene er laget for god stabilitet ved å plassere tunge vekter lavt, og ved å holde den åpne dekkplassen og andre plasser på dekk relativt små. Men vær oppmerksom på at store, brytende bølger alltid er en alvorlig fare for stabiliteten.

Merk at stabiliteten reduseres når det legges til vekt høyt oppe. Alle endringer i fordelingen av vektene ombord (for eksempel tillegg av radar, ny motor, osv.) kan påvirke stabiliteten, trimmen og ytelsen betydelig for fartøyet. Vennligst kontakt forhandleren dersom du planlegger den slags endringer.

Lensevann bør holdes på et minimum. Luker, skap, køyer og dører bør holdes lukket i dårlig vær for å minske faren for oversvømming.

Ta i betraktning at stabiliteten kan bli redusert når du sleper, eller løfter tunge vekter med davit eller bom.

NOR

11. Fare for brann eller eksplosjon

11.1 Motorer

! ADVARSEL!

La viften i motorrommet kjøre i minst 4 minutter før du starter motoren. Ventilasjonen fjerner bensingass fra motorrommet, og mulig brannfare kan dermed unngås.

Sørg også for at ventilasjonskanalene for motorrommet er åpne og frie for rusk osv. Etter at du har startet motoren, må du forsikre deg om at kjølevannet strømmer som det skal.

Slå av motoren før du begynner å fylle drivstofftanken. Røyking eller arbeid med enhver form for åpen flamme er forbudt under fylling. Ikke bruk brytere eller utstyr som kan lage gnister.

Når du fyller drivstofftanken på en bensinstasjon må du ikke bruke plasttrakt, som forhindrer utladning av forskjellen i statisk elektrisitet mellom drivstoffpistolen og fyllingsåpningen. Sjekk at det ikke har lekket drivstoff til lensevannet etter at du er ferdig å fylle, og rengjør alt drivstoffsøl øyeblikkelig. Fjern eventuelt drivstoff som har rent over og rengjør området for alt søl av drivstoff.

Ikke lagre reservetanker i områder som ikke er ventilerte eller sikret, eller utstyr som inneholder bensin på steder som ikke er beregnet for dette.

Ikke lagre løse gjenstander i maskinrommet, disse kan flytte seg og komme i berøring med varme motordeler og føre til skade på drivstoffrør eller -slanger. Sjekk årlig at drivstoffslangene ikke er slitte ved inntakene.

11.2 Annet utstyr som bruker drivstoff

Gjør deg godt kjent med alt utstyr ombord. Bruksanvisninger til alt utstyr finner du i samme emballasje som eierens håndbok.

Forsikre deg om tilstrekkelig ventilasjon for å unngå risiko for kvelning.

12. Brannvern

Sørg for at brannslukningsutstyret er lett tilgjengelig, også når båten er lastet. Informer alt mannskapet om plasseringen og bruken av brannslukningsutstyret, plasseringen av utløpsåpninger fra motorrommet, og plasseringen av rømmingsveier og utganger.

Hold lensevannsområdene rene, og sjekk ofte for drivstoff- og gassdamper eller drivstofflekkasjer.

Ikke monter fritthengende gardiner eller andre stoffer i nærheten av, eller over ovnen. Ikke lagre brennbart materiale i motorrommet. Dersom ikke-brennbare materialer skal lagres i motorrommet, må de sikres mot å falle inn i maskineriet, og de skal ikke være til hinder for tilgang til eller fra rommet.

Utganger, bortsett fra hovedlugardørene eller luker med permanent monterte ledere er merket med et symbol.

Aldri

- blokkere tilgangsveier til utganger og luker,
- blokkere tilgangen til sikkerhetsutstyr, f.eks. drivstoffventiler eller brytere for det elektriske systemet,
- forlate fartøyet uten tilsyn når matlagings- og/eller oppvarmingsutstyr er i bruk,
- modifisere noen av fartøyets systemer (spesielt elektriske eller drivstoffsystemer) eller tillate ukvalifisert personell å modifisere noen av fartøyets systemer,
- fylle drivstofftanker eller skifte gassflasker mens maskineriet kjører, eller når matlagings- eller oppvarmingsutstyr er i bruk,
- røyke mens du håndterer drivstoff,
- blokkere tilgangsveier til brannslukningsapparater som er plassert i skapet.

12.1 Brannslukningsapparat

Båten din er utstyrt med et 2 kilos brannslukningsapparat. Lær deg å bruke brannslukningsapparatet, slik at du ved behov kan håndtere det raskt.

Det bør utføres årlig service på de bærbare brannslukningsapparatene. Brannslukningsapparater som er over ti år gamle kan ikke aksepteres uten nye trykktester. Dersom du erstatter bærbare brannslukningsapparater, skal de nye ha minst tilsvarende brannslukningskapasitet som de gamle. Sørg for at de faste systemene fylles opp eller skiftes ut når de går ut på dato eller har vært brukt. Når du erstatter deler av brannslukningsinstallasjonen, skal du bare bruke matchende komponenter som har tilsvarende tekniske og brannhemmende egenskaper.

Denne båten må ved bruk være utstyrt med brannslukningsapparater, se effekt og plassering under punkt 19. Tekniske spesifikasjoner, 21. Utstyr og 22. Plassering av utstyr.

 **FORSIKTIG!**

Slå av motorene og viftene før du bruker brannslukningsutstyret.

Figur 4. Advarselsetikett som gjelder å slå av motorene og viftene før du utløser det faste brannslukningssystemet.

13. Riktig bruk - andre anbefalinger og retningslinjer

13.1 Ventilasjon

Det kan hende det trenger inn eksosgass gjennom åpne dører under ugunstige forhold (som følge av vind eller sakte fart). Hold døren lukket dersom du kan lukte eksosgasser inne i båten, og ventiler gjennom dekkslukene.

Sørg for tilstrekkelig ventilasjon, også i sovelugarene, og mens du bruker ovnen.

! ADVARSEL!

Utstyr med åpent bluss som bruker drivstoff, forbruker oksygenet i kabinen og frigjør forbrenningsstoffer i båten. Ved bruk av slikt utstyr er det påbudt å sørge for god ventilasjon. Ventilasjonsåpningene må være åpne når utstyret er i bruk. Ventilasjonsåpninger må aldri blokkeres, og man må sørge for at alt utstyr fungerer feilfritt.

Forsikre deg om tilstrekkelig ventilasjon ved bruk av utstyr som har åpent bluss og som ikke er isolert fra annen innredning, og forsikre deg om at utstyr med pipe alltid fungerer feilfritt.

13.2 Sikring av løst utstyr

Sikre alt tungt utstyr, som ankere godt før du legger fra land.

Gjenstander som ligger løse på båtens dørk under kjøringen kan forstyrre føreren og ødelegge materialer i båten.

13.3 Respekt for miljøet

Alle sjøer, vann og arkipeler er unike, og å ta vare på naturen der er også en æressak for båtfolk. Unngå derfor:

- drivstoff- eller oljesøl
- å slippe ut toalettavfall i vannet
- la det være skrot eller søppel igjen på øyer eller å dumpe det i vannet
- slippe ut vaskemidler eller løsemidler i vannet
- overdreven støy på sjøen eller i havner
- bølgedannelse, spesielt i smale kanaler og på grunt vann.

Østersjøen er det ikke tillatt å slippe ut toalettavfall nær land. Bruk utpumpingsstasjoner for å tømme septiktanken.

Vær også oppmerksom på lokale miljølover og retningslinjer. Gjør deg kjent med internasjonale reguleringer mot marin forurensing (Marpol), og respekter dem.

Ta vare på eksossystemet, og ikke endre det på noen måte som kan øke støynivået i omgivelsene.

13. Riktig bruk - andre anbefalinger og retningslinjer

13.4 Fare for karbonmonoksid

! FARE!

STOR FARE

Gassen karbonmonoksid (CO) er fargeløs, luktfri og meget farlig. Alle motorer og drivstoffdrevne enheter produserer eksos som inneholder CO. Direkte og langvarig kontakt med CO vil føre til HJERNESKADE eller DØD. Symptomer på karbonmonoksidforgiftning er kvalme, svimmelhet og tretthet. Kilder til ansamling av CO kan være følgende:

- ❶ Eksos fra båten er blokkert av hindringer.



- ❷ Drift med høy vinkel på baugen, dvs. at båten planer.

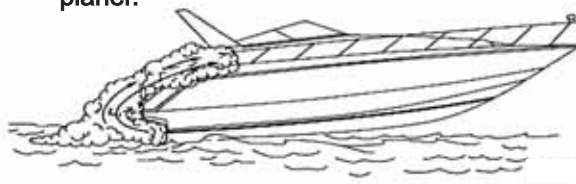

- ❸ Eksos som føres langs hindringene.



- ❹ Eksos fra andre fartøyer i trange områder.

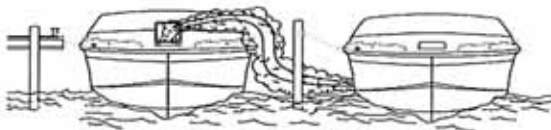

- ❺ Drift med lav hastighet eller når båten ligger i ro.



- ❻ Drift med kalesje og sidevegger nede uten tilstrekkelig ventilasjon.

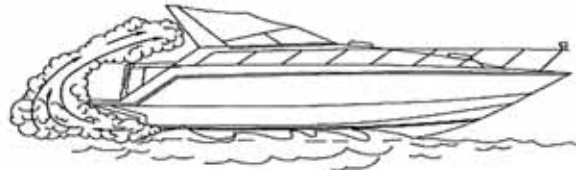

For å redusere faren for ansamling av CO bør du lufte ut båten innvendig ved å åpne dekksluken, vinduene og/eller kalesjen slik at det blir god ventilasjon.

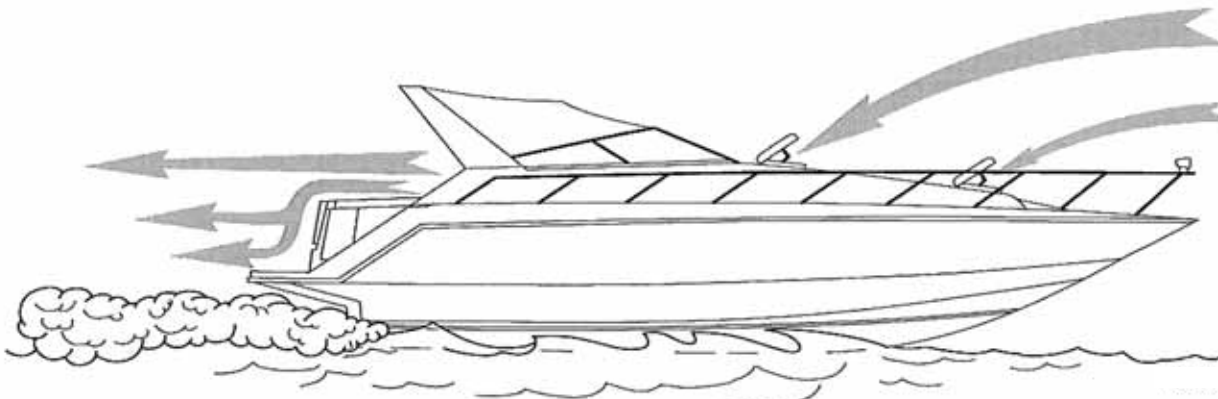

SØRG FOR GOD VENTILASJON SLIK AT LUFTEN STRØMMER GJENNOM BÅTEN!

14. Styreegenskaper

14.1 Trimjusteringer

Du kan justere kjørestillingen for båten på mange måter ved å bruke trimplanet. De grunnleggende anvisningene er som følger:

- ved halvplanende hastigheter bruker du "baug ned"-stillingen,
- løft båten opp sakte, og se på loggen for å finne ut hvor lenge hastigheten øker når båten planer, og bølgene er små,
- senk baugen i motsjø for å gjøre bevegelsene mykere. Hev baugen i medsjø for å hindre at den "dukker". Juster trimplanet i sidevind slik at båten går helt rett.

! ADVARSEL!

Juster trimplanet forsiktig ved høye hastigheter det endrer båtens oppførsel ganske kraftig. Ikke kjør båten med baugen for lavt, for da kan båten helt uventet svinge.

! ADVARSEL!

Bølger reduserer manøvrerbarheten og krenger båten. Ta høyde for dette ved å redusere hastigheten i høy sjø.

! ADVARSEL!

Ikke kjør båten i stor hastighet når maskinens trimvinkel er negativ (baugen ligger lavt). Båten kan vippe til siden og det kan være ustabil å snu båten. Bruk negativ trim ved akselerasjon fra deplasementshastighet til planhastighet og på mindre planhastigheter i høy sjø (gjelder også båter med maskinell regulering av trimvinkel av propellanordning).

! ADVARSEL!

Ikke kjør i full hastighet i travle farvann eller når det er begrenset sikt, f.eks. på grunn av værforhold eller høy sjø. Observer og følg hastighetsbegrensningene og forbudet mot å lage egne bølger.

! ADVARSEL!

Unngå brå styrebevegelser ved høy hastighet.

Lær båtreglene, og følg anvisningene som gis i dem, og kravene i COLREG (internasjonale regler for å forhindre kollisjon til sjøs). Naviger med forsiktighet, og bruk nye eller oppdaterte sjøkart.

Juster alltid farten etter forholdene og miljøet. Ta i betraktning:

- bølger (be også andre personer ombord om deres mening når det gjelder komfortabel fart),
- dine egne bølger (størst når du løfter båten til planing, minst ved deplasementsfart, dvs. under 6 knop),
- sikt (øyer, tåke, regn, motsol),
- hvor kjent du er med reiseruten (nødvendig tid for navigering),
- trafikkerte ruter (andre båter, støy og bølger på land),
- nødvendig avstand for å stoppe eller unngå hindringer.

Følg begrensningene for egne bølger. Senk hastigheten og minsk bølgene, både av høflighetshensyn og sikkerhetsgrunner, for deg selv og andre.

14. Styreegenskaper

14.2 Starte motoren

Før du starter motoren må du forsikre deg om at giret er i nøytral stilling, som vist på advarselsskiltet som er festet foran styreplassen (Fig. 7). I motsatt fall kan brå oppstart sette personer ombord i fare.

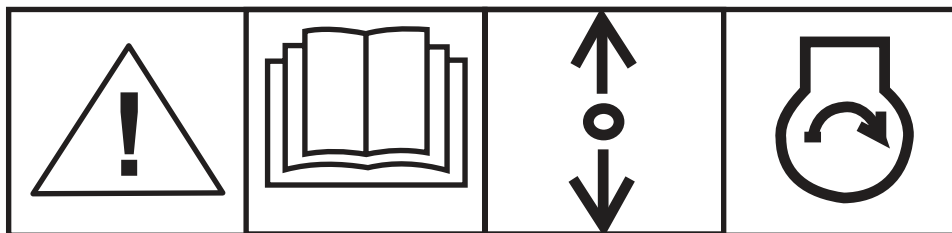

Figur 7. Advarselsskilt om å starte motoren med giret i nøytral stilling.

Hovedbryteren bør alltid være i posisjonen ON (=strøm på) når du kjører båten. Dersom båten har dobbelt batterisystem, må du sørge for at begge batteriene er i ON-stilling mens du kjører. Gjør deg kjent med anvisningene i avsnittene 21. Utstyr og 29. Elektrisk system.

15. Sikt fra styreposisjonen

Det er lett å kjøre i fint vær og rolig sjø, men husk å sørge for tilstrekkelig utkikk, som krevet i de internasjonale reglene for å forhindre kollisjon til sjøs (COLREG). Sørg alltid for at det er så god sikt som mulig fra styreposisjonen:

- plasser personer, gardiner, osv. slik at synsfeltet ikke reduseres
- ikke kjør kontinuerlig på grensen av planing, da den hevede baugen hindrer sikten
- juster trimvinkelen med trimplanet og/eller "power-trim" slik at den hevede baugen ikke hindrer sikten
- bruk vindusviskerne om nødvendig
- åpne luken over styreposisjonen i dårlig sikt, og hold utkikk gjennom den
- husk på å se bakover også, spesielt i skipsleder.

Vær obs på at båtførerens sikt fra styrekonsollen kan være blokkert på grunn av båtens store trimvinkel og andre faktorer, bl.a. når båten løftes i plan fra deplasementfart og høy sjø.

Bruk påkrevd navigasjonslys dersom det er mørkt, eller sikten er begrenset på annen måte (f.eks. tåke). Slå av lysene inne i båten dersom de, eller refleksjoner fra dem, reduserer sikten.

NOR

16. Forhindring og redning av mann overbord

Arbeidsdekkene på båten er vist i Fig. 8.

Andre områder, som kabintaket (HT- og kabinmodeller), skal ikke brukes av personer underveis.

Dersom en person faller i vannet i rolig vær, er den letteste redningsveien via ombordstigningsleiteren som er plassert på akterplattformen. Leiterne kan også trekkes ned fra vannet.



Figur 8. Plassering av arbeidsdekk, ombordstigningsleitene og redningsflåte.

17. Generelle serviceanvisninger

17.1 Vasking og rengjøring

Hold båten ren og ryddig. Dette øker komforten, sikkerheten og annenhåndsværdien på fartøyet.

Vasking og voksing er vanligvis tilstrekkelig stell av dekket og sidene. Spesielle båtshampoer er de mest passende midlene for rengjøring. Ikke bruk kraftige løsemidler, de kan matte glansen i de armerte plastoverflatene. Lett skurende poleringsmidler kan brukes for å gjerne skrap eller forurensninger. Vokser, inkludert silikon anbefales ikke, fordi de reduserer festet for maling og harpiks, og derved gjør reparasjon av mulige skader vanskeligere.

Vask bunnen av fartøyet øyeblikkelig etter at det er løftet fra vannet. Alger og groing kan fjernes mye lettere før de tørker ut.

18. Vedlikehold

Hensikten med eierens brukerhåndbok er å gjøre brukeren kjent med egenskapene og karakteristika for den nye båten, og å gi brukeren anvisninger om korrekt bruk. Ingen båter eller motorer forblir i orden uten vedlikehold. For å kunne spare penger og tid, er det nyttig å ha båten og motoren jevnlig på service. Dette forhindrer feil.

18.1 Vanlig vedlikehold av båten

Vedlikehold av båten er lett og bekymringsfritt i båtsesongen. Vanligvis er det tilstrekkelig å bare holde båten ren. De beste vaskemidlene er de som har lavt innhold av fosfat, fordi de er ikke-forurensende. Båter som er laget av armert plast bør vokses minst to ganger per sesong, og alltid før nye båter tas i bruk.

Utfør nødvendige serviceprosedyrer ved å følge brukerhåndbøkene for motoren og annet utstyr (se vedlegg). Dersom båten lagres ute, eller i fuktige områder, bør du ta ut alle tekstiler og annet utstyr som kan mygle eller ruste i fuktig miljø. Tauene skal vaskes i ferskvann, og slitte tau skal skiftes ut.

Drener tankene og la ventilene være delvis åpne.

Elektriske instrumenter beskyttes best mot rust og tyveri ved å fjerne dem og oppbevare dem på et tørt sted for vinteren. Ta også ut batteriene, oppbevar dem på et tørt og varmt sted, og lad dem minst to ganger om vinteren. Spray koblingene for det elektriske systemet med relevant antifukt- og antirustmiddel, for å fortrenge fuktighet og forhindre rust.

Sjekk kjølen og slipp ned mulige hakk til de er åpne, for å tørke ut fuktighet som har trengt inn i laminatet.

18. Vedlikehold

18.2 Vanlig vedlikehold av motoren

For å kunne sørge for at motoren kjører effektivt, må den tas til service med jevne mellomrom. Å føre loggbok for motoren gjør det mulig med oppfølgende vedlikehold. Du kan skrive ned driftstimene, oljeskift, service- og kontrollprosedyrer, alle reparasjoner, og også når drivstofftanken ble fylt, i loggboken. Følg serviceanvisningene i håndboka nøyaktig. Dersom du ikke har servicehåndbok for maskinen, kan du få den fra produsenten eller importøren. Produsenten av motoren anbefaler at følgende service utføres i båtsesongen:

- oljeskift
- sjekk oljemengden før du drar
- smør de andre smørestedene
- sjekk at kjølesystemet fungerer som det skal
- sjekk at drivstoffsystemet fungerer som det skal
- rengjør slamkarene i drivstofftankene og i forgasseren
- rengjør og skift filter
- sjekke det elektriske utstyret, smøre og rengjøre festene
- sjekk væsknivået på batteriet
- ekstern sjekk av motoren.

Dersom båten eller motoren har feil, til tross for nøye vedlikehold, bør du kontakte forhandleren, produsenten, importøren eller et servicested øyeblikkelig.

18.3 Vintervedlikehold av motoren

Gjør deg kjent med serviceprosedyrene som er angitt i eierens motorbrugerhåndbok. Dersom det ikke har oppstått feil på motoren, kan du utføre vintervedlikeholdet selv. Spesielt når du lagrer en innenbordsmotor, må du ta hensyn til frostrisikoen. Nøye vintersjekk, service og reparasjoner, sammen med korrekt bruk av motoren sørger for at motoren vil være i feilfri stand i årene som kommer. Når alle prosedyrene er korrekt utført, kan du starte motoren i begynnelsen av sesongen, uten forsinkelse på grunn av glemte reparasjoner og kontroller. Husk servicedatoene!

18.4 Tiltak for klargjøring for vinteren

Dersom frost er sannsynlig, tømmer du kjølevannet på motoren i henhold til eierens håndbok. Tøm også ferskvannstanken, varmtvannsapparatet, toalettet og septiktanken. Kontroller også at det ikke blir liggende vann eller annen væske som kan fryse i slangene.

Løft Aquador ut av vannet i god tid før det dannes is. Fartøyet er ikke dimensjonert for bruk eller lagring i is.

Ta batteriet ut av båten under vinterlagringen. De fleste batterier mister effekten og blir ødelagte hvis de blir dyputladet.

18.5 Vintervedlikeholdet av båten

Jo større båten er, jo mer tid og krefter må du ofre for å sikre korrekt vintervedlikehold for båten. Vinteropplaget for en stor båt krever større innsats. Båten må støttes opp, slik at egenvekten ikke fører til skade på skroget. Båten må dekkes nøye, og dekselrammen bør bygges på en slik måte at luften kan strømme fritt. Ikke fest presenningen til skroget. Taket bør være bratt nok til at snøen faller lett av. Værendringer kan lett skade overflaten på båten, og når vann fryser, utvider det seg og kan skade motoren, den armerte plasten og tredelene. Du må også sørge for god ventilasjon inne i fartøyet under vinteropplag. Kontroller tilstanden på båten, også om vinteren!

18. Vedlikehold

18.6 Tiltakene ved begynnelsen og slutten av båtsesongen

Nye båter krever ikke spesielt vedlikehold ved begynnelsen av sesongen, men de båtfolk som seiler i skittent farvann bør huske at det finnes mange skjell og alger i vannet. Skjellene fester seg lett til de delene av båten som er under vann, og de er veldig vanskelige å fjerne. Du kan unngå dette ved å male bunnen av båten med et bunnstoff før båtsesongen. Ved slutten av båtsesongen må du legge opp båten tidlig nok til å la den tørke før vinterfrosten. Vedlikeholdet ved slutten av sesongen bør gjøres meget nøye, fordi du er avhengig av dette for å sjøsette båten igjen så tidlig som mulig. Rengjør båten grundig. Fjern alle løse gjenstander, spesielt tekstiler, og lagre dem på et tørt sted. Utfør service, rengjør og kontroller alt utstyret på båten i sesongen. Skaff alt utstyret som trengs ved slutten av sesongen, mens du enda kan huske hva som trengs.

Etter at du har sjøsett båten, åpner du alle ventilene for utløp/inntak og sjekker at slangene eller koplingene ikke lekker. (Plasseringen av utløpene/inntakene er vist i det tekniske avsnittet i håndboka). Bring sikkerhetsutstyret ombord i båten før du legger fra land.

18.7 Reparasjoner

I tilfelle feil ved motoren eller annet utstyr, bør du først henvende deg til de relevante leverandørene.

Du kan selv reparere små bulker i overflatelaget (gelcoat) på skroget eller dekket. Gode og feilfrie resultater krever imidlertid ferdighet og mye arbeid.

Reparasjonsanvisninger:

- beskytt med tape rundt det området som skal repareres
- skråslip kantene på bulken og rengjør med acetone
- bland 1,5-2 % herder i gelcoaten
- legg gelcoat på området som skal repareres, slik at overflaten er litt høyere enn området rundt
- legg forsiktig tape på lappingen
- etter at gelcoaten er herdet, fjerner du tapen og sliper om nødvendig lappingen jevn med området omkring
- poler det reparerte området med slipepasta.

Fargene som er brukt på båten er vist i tillegget. Mer presise anvisninger for reparasjoner kan fåes fra båtverftet eller autoriserte forhandlere.

Større skader bør repareres av produsenten eller autoriserte forhandlere:

FORSIKTIG!

Noen ombyggings- og endringsarbeider kan føre til skade på strukturen eller sette sikkerheten i fare dersom de blir feil utført. Kontakt produsenten eller autorisert forhandler før installering eller før du lar det bli installert f.eks. nye jordingspunkter, luker, osv.

FORSIKTIG!

Når du vedlikeholder elektrisk utstyr, må du koble fra batteriene. Dersom du må skifte ut elektrisk utstyr med nytt, må du sørge for at de er kompatible med spenningen på båtsystemet.

18. Vedlikehold

18.8 Vedlikehold av rekken

De følgende punktene må tas hensyn til når rekken skal håndteres, for den er laget av syrefast stål:

Ikke bruk stålwire eller sjakler i direkte kontakt med de syrefaste komponentene.

Det er også viktig å sørge for at båtene eller deler av båtene ikke skrapes opp eller skades under transporten. Dersom det oppstår skade, må de skadde rekkene og festene poleres og vokses grundig. Du må rengjøre og vokse delene minst to ganger per sesong for å holde de syrebestandige delene på båten blanke og som nye. Du må også rengjøre og vokse rekkene ved slutten av sesongen, når båten overføres til vinteropplag. Rekken vil forbli ren og funksjonell i lang tid med disse små tiltakene.

18.9 Vedlikehold av teakoverflater

Når du håndterer teak, er det godt å huske på de tre følgende prinsippene:

- unngå sterke løsemidler, bruk bare treoljesåpe
- ikke vask teakoverflater med høytrykksvasker
- dersom du rengjør teak med børsting, må du bare bruke en myk børste, men unngå børsting langs natene.

18.9.1 Fjerne flekker

Dersom det finnes flekker på teakoverflatene, må du fjerne dem manuelt ved å pusse forsiktig med sandpapir. Bruk sandpapir med en grovhet som ikke overstiger 60. Puss langs trestrukturen.

18.9.2 Teak som har blitt grå

Teak reagerer med surheten i luften og dagslys, og blir grå med tiden. Et kobbertak ser grønt ut på grunn av det samme fenomenet. Under det oksiderte, grønne laget, er kobberet fremdeles kobberfarget. Dette gjelder også for teak; den oksiderte, grå overflaten er bare et par tiendedelar av mm tykk, og beskytter teakoverflaten. Under det oksiderte laget er det fremdeles en overflate med fremragende kvaliteter.

18.9.3 Behandle teak med olje

Hvis du ønsker det, kan du behandle teakoverflater med olje, men siden teak allerede inneholder olje, er denne prosedyren ikke absolutt nødvendig. Når du bruker olje, er det også viktig å ikke overdrive, da dette vil gjøre overflaten glatt.

18.9.4 vedlikehold av kalesje

Vi anbefaler at Sunbrella-stoffet rengøres regelmessig før det fester seg et lag med smuss og fett på overflaten. Fjern løst smuss med en børste - skyll med varmt vann. Vask kalesjen med vann på omtrent 30 °C of en mild såpløsning. Skyll med fikelig vann. Ikke bruk løsmidler til vasking av kalesjen.

18.9.5 Rengjøring av styreterminalens materialer

Styreterminalens overflatebehandlede materiale skal rengjøres med en lofri svamp eller en myk børste. Bruk kun vannløselige rengjøringsmidler til rengjøringen, som for eksempel vanlig oppvaskmiddel. LØSEMIDLER OG SKURENDE KLUTER ELLER STOFF MÅ IKKE BRUKES TIL RENGJØRINGEN. Skyll til slutt godt med rent vann.

18.9.6 Vedlikehold av rekker

For at skyvedørene og lukene skal fungere feifritt, må skinnene smøres regelmessig. Ved å bruke silikonolje eller -spray, kan du forsikre deg om at dørene og lukene fungerer som de skal.

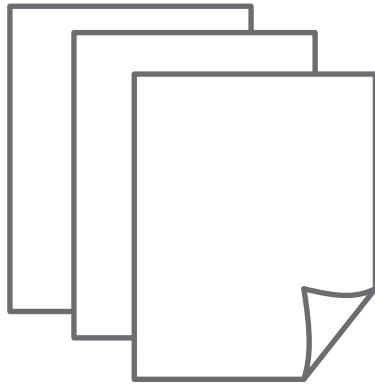

AQUADOR

**eierens brukerhåndbok
Teknisk del**

19. Tekniske spesifikasjoner for 27 HT

Båten har et serienummer, CIN-koden. CIN-koden er merket på høyre siden av bakre del av båtskroget. Du kan skrive ned CIN-koden i diagrammet nedenfor. Når du tar kontakt med produsenten eller forhandlere, må du oppgi CIN-koden i tillegg til båttypen for å sikre at du får passende reservedeler. Dersom du trenger gelcoat for reparasjoner, oppgir du fargekoden når du bestiller. Deler av informasjonen kan finnes på produsentens merkeplate, som er festet til båten. Full forklaring på informasjonen er gitt i de respektive delene av denne håndboka.

Teknisk informasjon:

Designer	Aquador Team
CIN-kodei	
Serienummer på motoren	
Serienummerplate	
Serienummer på hoveddrevet	
Skrogmateriale	Polyester-harpiks/ glassfiberarmert plast
Designklasse	C (Kyst)

Hoveddimensjoner:

Total lengde	8,25 m
Skroglengde	8,25 m
Største bredde	3,05 m
Dybde med maksimalt tillatt last	0,90 m
Maksimal høyde over havoverflaten	2,70 m
Vekt uten last, væsker og utstyr	
Inn. max. motor.	3500 kg
Trailer vekt	3900 kg
Totalvekt med full last	4700 kg

Lastekapasitet:

Maksimalt anbefalt antall personer ombord	7	525 kg
Maksimum anbefalt last		
i tillegg til vekten på passasjerene	848 kg	
Grunnutstyr	50 kg	
Frelserferje	40 kg	
Motorens største anbefalte masse	660 kg	

Kapasitet på tankene:

Drivstofftank	365 l	273 kg
Ferskvannstank	60 l	
Tank for spillvann	40 l	
Varmvatten behållare	24 l	

Elektrisk system:

Spenning	12 V DC
Start batteri	110 Ah
Extra batteri	110 Ah

Grundstrømsystem:

Spenning	50 - 60 Hz 240 V AC
----------	----------------------------

Motorkraft og maksimalfart:

Maksimalt anbefalt motorkraft	272 kW (370 hk)
Maksimalfart med den	
sterkeste anbefalte motoren	ca. 40 knop

Brannslukningsapparat:

Brannslukningsapparat	Kidde 13 A 70 BC	2kg
Motor rum lukningsapparat	Fireboy FD200A	3kg

Lensepumpe:

Pumpeeffekt iht. produsenten	
Elektrisk länspump	40 l/min
Manuel länspump	47 l/min

Fargekodene:

Hvit	Ral 9010
Light stone grey	Ral 7030

Av produksjonsårsaker kan det være små forskjeller i grunnmålene og -volumene. Deler av utstyret som er beskrevet i den tekniske delen av håndboka kan være tilgjengelig som tilbehør.

Du bør legge merke til at den fulle kapasiteten for tankene ikke alltid kan brukes, på grunn av trim- og krengevinklene. Du bør alltid ha med deg en reserve på omlag 20 % av drivstoffkapasiteten.

20. Designklasser

Designklassen forklares som følger:

Kategori A: Dette fartøyet er konstruert for å brukes i forhold der vindkraften kan overstige 8 på Beaufort-skalaen (ca. 21 m/s), og signifikant bølgehøyde er 4 m. I disse forholdene vil båtene for det meste være selvhjulpne. Unormale forhold, som orkaner er ikke medtatt. De beskrevne forholdene kan oppstå på lengre reiser, for eksempel over havområder eller i kystfarvann der avstanden over åpent hav er flere hundre nautiske mil.

Kategori B: Dette fartøyet er konstruert for å brukes i forhold der vindkraften er opptil 8 på Beaufort-skalaen (ca. 21 m/s) og signifikant bølgehøyde er opptil 4 m (se merknaden nedenfor). De beskrevne forholdene kan oppstå på lengre reiser over åpent hav, for eksempel over havområder eller i kystfarvann der avstanden over åpent hav er flere dusin nautiske mil. Disse forholdene kan også oppstå på innsjøer med tilstrekkelig størrelse til at den nevnte bølgehøyden skal kunne dannes.

Kategori C: Fartøyet er konstruert til å brukes under forhold der vindstyrken er opptil 6 på Beaufort-skalaen (ca. 14 m/s) og bølgehøyden er opptil 2 m (se merknad nedenfor). Slike forhold kan oppstå på åpne innsjøer, i elvedeltaer og i kystfarvann i moderate værforhold.

Kategori D: Fartøyet er konstruert til å brukes under forhold der vindstyrken er opptil 4 på Beaufort-skalaen (ca. 8 m/s) og signifikant bølgehøyde er opptil 0,3 m (se merknad nedenfor). Slike forhold kan oppstå på beskyttede innsjøer og i kystfarvann i godt vær.

FORSIKTIG!

Den signifikante bølgehøyden er gjennomsnittshøyden av den høyeste tredjedelen av bølgene, som omlag korresponderer til bølgehøyden som anslås av erfarne observatører. Enkelte bølgehøyder vil være dobbelt så store som dette.

21. Utstyr

Brannslukningsapparat med tørt pulver

Båten er utstyrt med et pulverapparat med en effekt på 13 A 89B. Brannslukningsapparatenes totale effekt må være minimum 8A 68B. Apparatet må kontrolleres årlig på et autorisert servicested. Vi ber om at du gjør deg kjent med anvisningene for apparatet før den første turen, og også forklarer plassering og bruk av apparatet for mannskapet.

FORSIKTIG!

Bruk alt innholdet i brannslukningsapparatet på brannen i én omgang.

Batteri og elektrisk system

Batteriet må alltid være fullt oppladet, slik at det fungerer korrekt, og at det ikke blir skadet, f.eks. i kaldt vær. Du bør sjekke spenningen i batteriet med et voltmeter (finnes f.eks. på servicestasjoner), og om nødvendig, lade det med en batterilader som er utstyrt med automatsikring, i samsvar med anvisningene for laderen. Hold batteripolene rene rengjør dem etter behov, og beskytt dem med antikorroderende fett.

FORSIKTIG!

Slå av strømmen med hovedbryteren før du kobler fra batterikablene. Ikke bytt om + (pluss)- og (minus)-kablene.

ADVARSEL!

Mens batteriene lades opp, dannes det eksplosiv gass. Røyking, åpen ild eller gnister i området rundt batteriboksen kan føre til eksplosjonsfare.

Hovedstrømbryter

Hovedstrømbryteren må slås på før du starter motoren.

FORSIKTIG!

Slå aldri av strømmen med hovedbryteren mens motoren går. Motoren og dynamoen kan bli skadet. De andre bryterne er plassert på instrumentpanelet, og de er beskyttet med automatsikringer.

Navigasjonslys

Båten er utstyrt med tre (3) navigasjonslys: to sidelanterner, grønn og rød, og en lysmast som lyser hele veien rundt. Disse lysene må brukes når du bruker båten i mørke. Lanternene skrur på fra bryterpanelet.

Lensepumpe

Båten er utstyrt med en manuell lensepumpe. Pumpen har et deksel og et avtakbart håndtak. Håndtaket er festet i en holder ved siden av pumpen.

Fjern beskyttelsesdekselet, og fest håndtaket på plass når du skal bruke lensepumpen. Du kan pumper ut lensevannet ved å bevege håndtaket frem og tilbake.

Ombordstigningsleider

Leideren er enten sammenleggbar eller av teleskopmodell.

FARE!

Roterende propellere er livsfarlige for personer som faller i sjøen, og for svømmere. Du må bruke nødstoppbryteren eller stoppe motoren når svømmere eller personer som står på vannski, kommer ombord.

Bryterne

Bryterne for kontrollene er plassert på styrepanelet.

1. Hovedbryter og sikring
2. Brannslukningsapparat
3. Navigasjonslys
4. CE-plate
5. Drivstoffyller
6. Freskvann påfyllare
7. Manuell lensepumpe
8. CIN-kode
9. Dreneringssystem for regnvann
10. Plats for frelsferje
11. Utsugingssystem for septiktanken
12. Landström
13. Landström laddare
14. Control låda av bogpropeller och ankarspel

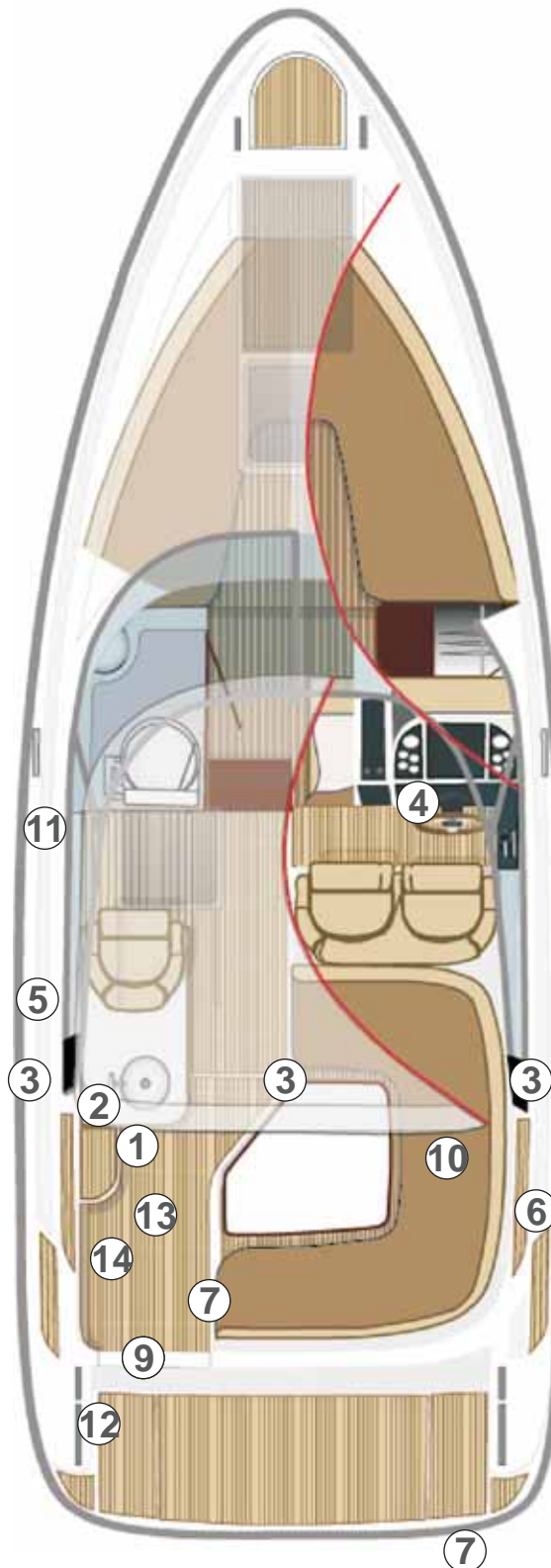

Plasseringen av utstyret kan variere, avhengig av hvilket tilbehør som er installert.

22. Plassering av utstyret

27 HT

NOR

1. Drivstofftank
2. Varmeapparat
3. Vasken
4. Defroster
5. Lukkeventil for vanninntak til WC
6. Batterier
7. Drivstofftank for varmeapparat
8. Varmtvannsbereder
9. Lukkekran for varmtvannsbereder
10. Sensor for "Bidata" ekkolodd
11. Lensepumpe (elektrisk)
12. Sensor for "Bidata" loggi
13. Lukkekran for defrosteren
14. Septiktank
15. Utsugingsdrenering for septiktanken
16. Lensepumpe (manuelle)
17. Drivstofftank for komfyren
18. Utløp for den manuelle lensepumpen
19. Lufteventil for septiktanken

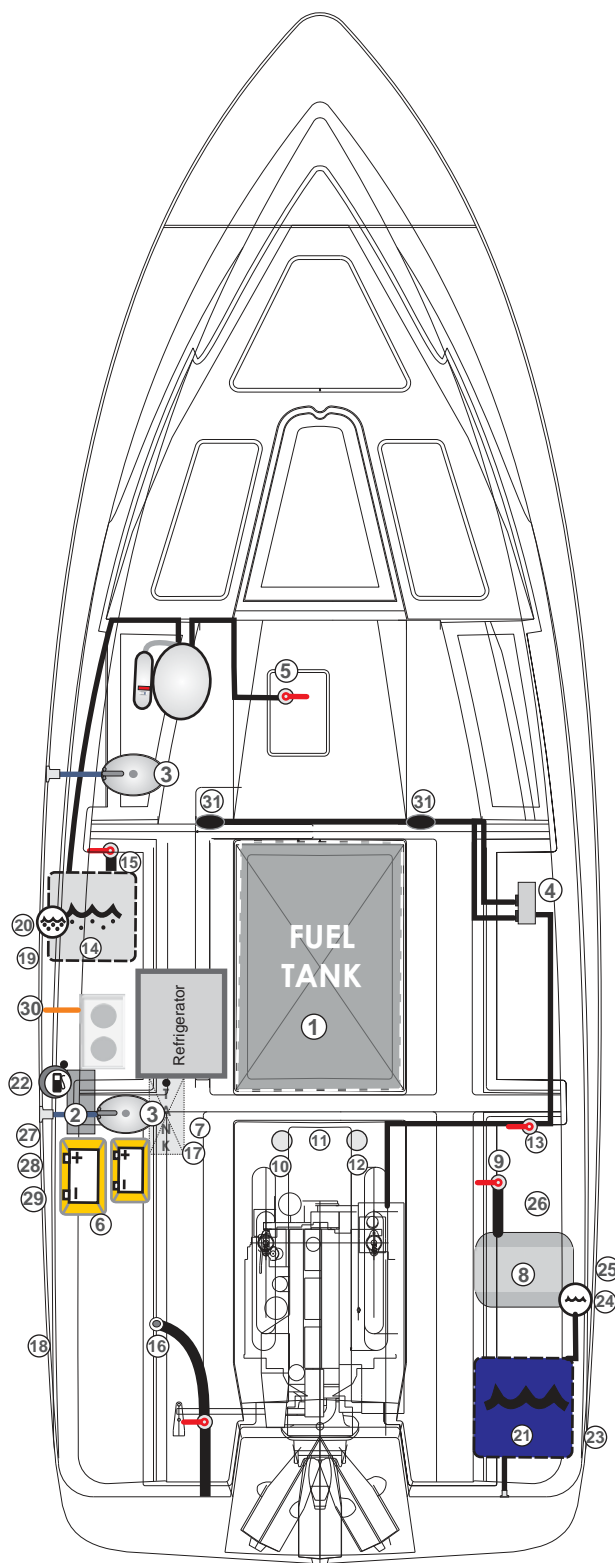

20. Utsugingsdrenering for septiktanken (waste)
21. Ferskvannstank
22. Drivstoffyller
23. Utløp for den ferskvannstank
24. Påfyll, ferskvann (water)
25. Utløp for den elektrisk lensepumpen
26. Trykkvannpumpe
27. Uttak for eksosrør fra varmeapparatet
28. Gjennomføring for lufteventil fra drivstofftank
29. Utløp for vasken
30. Uttak for eksosrør fra ovnen
31. Defroster for vindskjermen

Plasseringen av utstyret kan variere, avhengig av hvilket tilbehør som er installert.

23. Lasting

Maksimalt anbefalt last for båten kan beregnes som følger:

- a) totalvekten for personer ombord (standardvekten for en voksen person er 75 kg og for barn 37,5 kg). Vennligst se anbefalingene i det tekniske avsnittet i håndboka.
- b) grunnutstyr kg
- c) forbruksvæsker (ferskvann, drivstoff, osv.) i bærbare tanker kg
- d) forbrukervæsker (ferskvann, drivstoff, osv.) i fast installerte tanker kg (fylt til maksimalkapasiteten)
- e) tørrproviant og andre lagre kg
- f) redningsflåte eller jolle når en slik er ment å følge med båten.

Den anbefalte lasten omfatter bare vektcomponentene som er nevnt ovenfor.

! ADVARSEL!

Når du laster fartøyet, må du aldri overstige den maksimalt anbefalte lasten. Last alltid fartøyet nøye og fordel lasten korrekt for å opprettholde den konstruerte trimmen (omtrentlig nivå). Unngå å plassere tunge gjenstander høyt oppe.

! ADVARSEL!

Ikke ta flere personer ombord enn det som er anbefalt. Totalvekten av personene må ikke overstige lastgrensene, uavhengig av antallet. Passasjerene bør alltid bruke setene i båten under reisen.

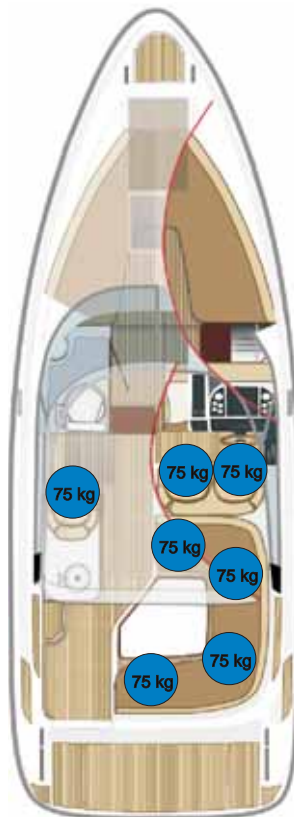

Figur 1. Passasjersetene i ulike båtmodeller (med maks. antall passasjerer).

24. For å forhindre at vannet trenger inn

24.1 Åpningene i skroget og dekket

Plasseringen av utløpene/inntakene og lukkeventilene er vist i avsnitte 22. Plassering av utstyret. Vi anbefaler at ventilene lukkes (unntatt regnvannsdreneringen på det åpne dekket) når du forlater båten.

Luken til motorrommet må holdes lukket til enhver tid når båten kjører. Dersom det er nødvendig å åpne luken under bruk av båten (f.eks. på grunn av service eller reparasjonsprosedyrer) må du være forsiktig, slik at det ikke trenger for mye vann ned i motorrommet. Hold dørene, køyer, ventilasjonslukene og skapene i styrekabinen lukket i hardt vær.

! ADVARSEL!

Når du ønsker å holde takluken åpen til sjøs, må du alltid feste den i stilling med låsemekanismene (HT- og Cabinmodellene). Dersom luken lukkes utilsiktet på grunn av båtens bevegelser, kan det føre til personskade. Fest også andre luker og dører i lukket eller åpen stilling.

24.2. Lensepumper og lensing

Sjekk at det ikke finnes vann i bunnen av båten før du drar.

Plasseringen av lensepumpen er merket i diagrammet i avsnitte 22. Plassering av utstyret.

Det er eierens/brukerens ansvar å sørge for at det finnes minst en bøtte eller øsekar for tømning, og redskapen må være sikret, slik at den ikke kan bli borte.

! ADVARSEL!

Lensepumpesystemet er ikke konstruert for skadekontroll (f.eks. ved lekkasje på grunn av grunnstøting).

! FORSIKTIG!

Sjekk funksjonen til alle lensepumpene med jevne mellomrom. Rengjør innsugingsinntakene for pumpene for rusk og rask.

25. Vannsystemer

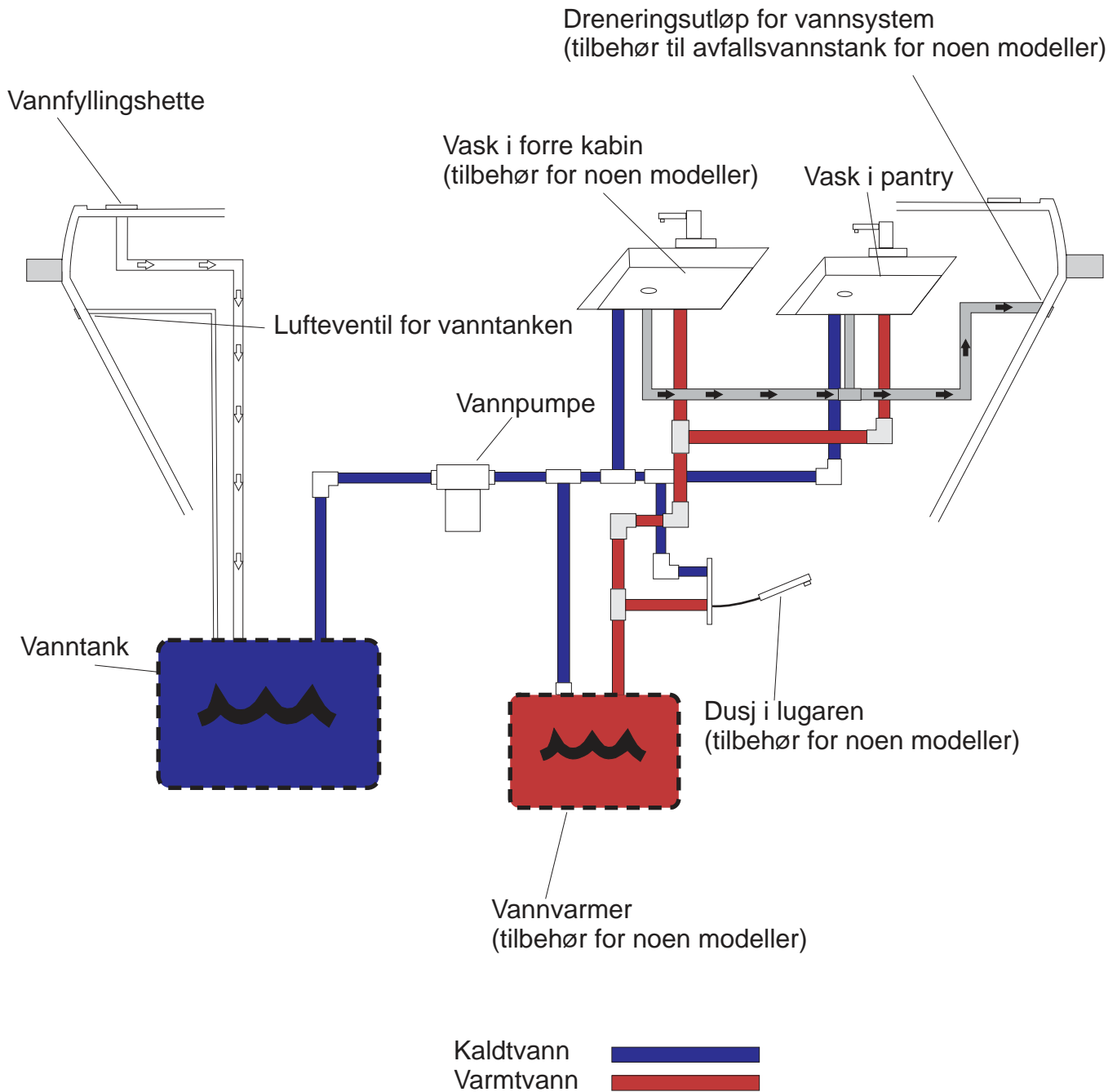

NOR

26. Septiksystem

26.1 Bruk av spillvannstankene (septik)

Tømming med utsug eller tømning til sjøen /vannet velges med lukkeventilen som er plassert ved siden av tanken: stilling 1: utstugingsdrenering (ventilen lukket) og stilling 2: tømning til sjøen/vannet (ventilen åpen).

Septiktanken og slangene som er koblet til den osv. kan rengjøres med lett alkaliske rengjøringsmidler. Bruk glykol for å forhindre frysing. Septiksystemet bør være så tomt som mulig i frost.

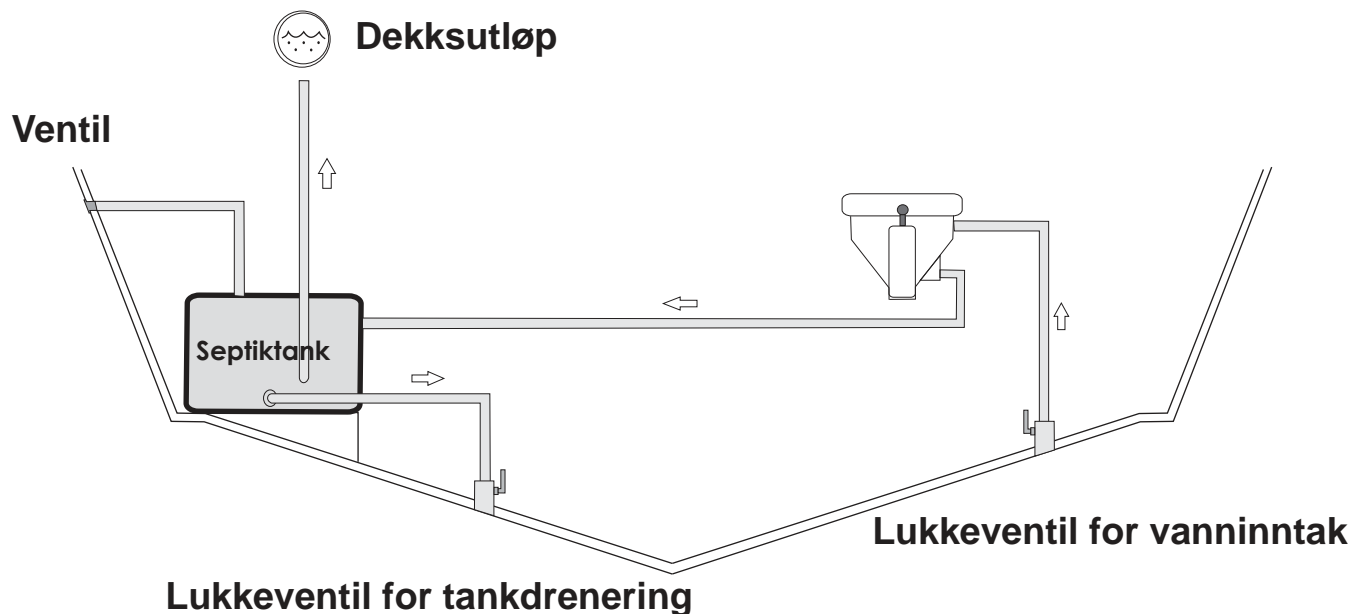

26.2 Forsegling av septiktanks stengventil

I visse vannområder finns bestemmelser att tømningssventil av septisk tank bør være stengt och forseglet. Dette kan gjøres med passende forsegling mellom stengventilen og monteringsplatt nedanför.

Sjekk det lokale regelverket som gjelder tømning av septiktanker.

27. Funksjonsprinsipp for toalettet

Ikke kast søppel i toalettskålen. Systemet kan blokkeres og føre til skade på båten.

Bruksanvisning:

1. Drei pumpehendelen til stilling 1, og pump vann inn i skålen.
2. Etter bruk dreier du hendelen til stilling 2, og pumper vannet ut av systemet.
3. La håndtaket for pumpen stå i nedre stilling, og hendelen i stilling 2.

⚠ FORSIKTIG!
Husk å lukke kranene for vanninntak dersom du forlater båten over lengre tid (fare for at båten kan synke).

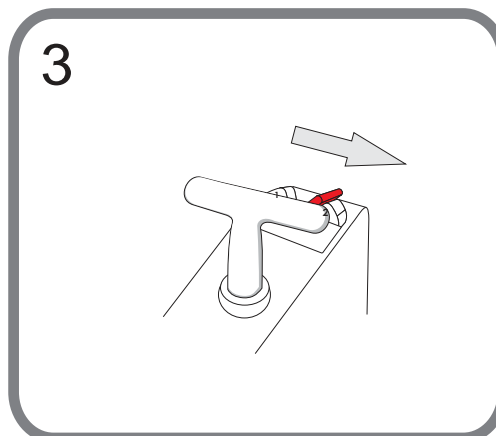
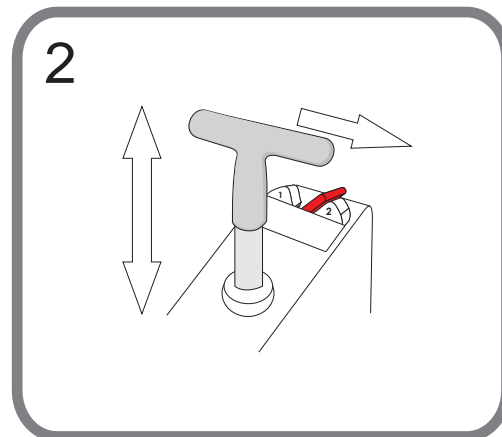
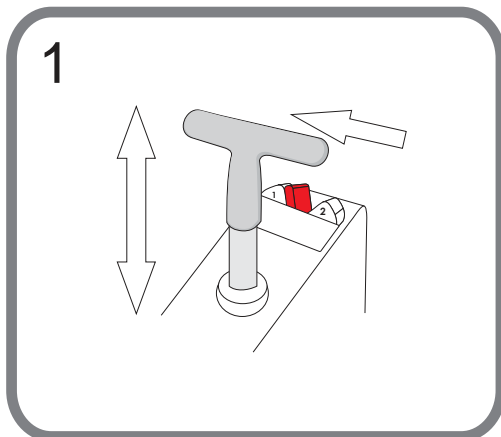

28. Funksjonsprinsipp for drivstoffsystemet

NOR

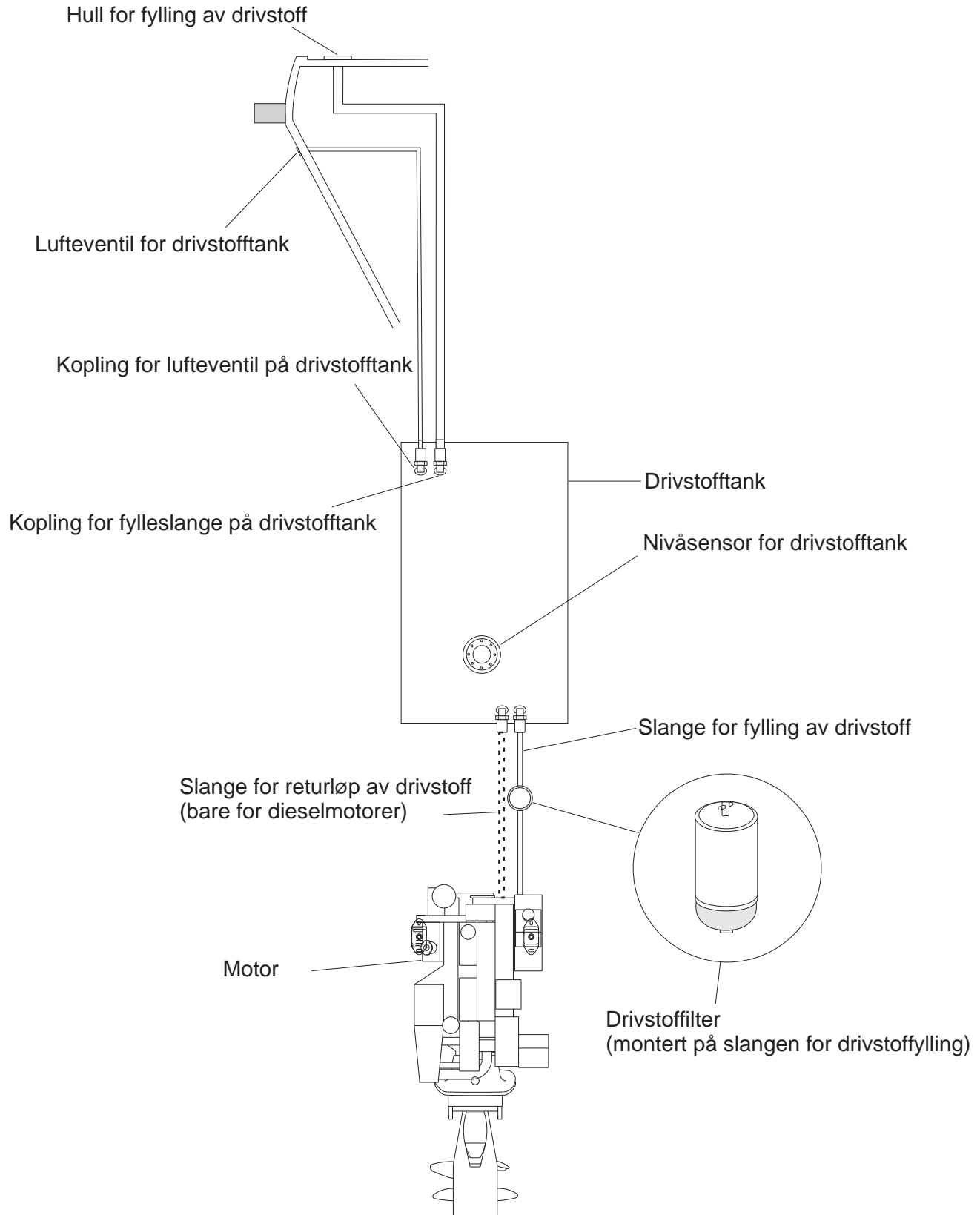

Plasseringen av utstyret kan variere, avhengig av modellen eller utstyret.

AQUADOR

29. Elektrisk system

Sikringene i Aquador-båtene er såkalte automatsikringer, som kan reaktiveres etter overbelastning ved å skyve bryteren oppover. Ikke endre den oppgitte strømstyrken på sikringene, eller installer elektriske komponenter som overstiger oppgitt strømstyrke på sikringene.

Dersom du forlater fartøyet over lengre tid, kobler du fra strømmen med hovedbryteren. Koble også fra strømmen med hovedbryteren dersom du utfører elektriske installasjoner.

Når du tar ut eller installerer batterier, må du være nøye med å ikke berøre begge polene samtidig med metallgjenstander.

Lad batteriene bare med den installerte laderen, eller med en som har tilsvarende kapasitet. Lading med overstrøm fører til eksplosjonsfare eller feile batterien.

⚠ FORSIKTIG!

Ikke blokker batterienes ventilasjonsrør.

Aquador-båtene kan være utstyrt med et system for landstrøm. Vær spesielt oppmerksom på følgende:

- inspiser systemet minst hvert andre år
- koble fra landstrømmen når systemet ikke er i bruk
- koble metallhus eller skap for installert elektrisk utstyr til fartøyjordingen (jordingsledningen er grønn eller grønn med gul stripe)
- bruk dobbeltisolert eller jordet elektrisk utstyr.

⚠ ADVARSEL!

Ikke berør vekselstrømsystemer som står med spenning.

⚠ ADVARSEL!

Ikke la enden av landstrømkabelen henge i vannet. Det kan dannes et elektrisk felt som kan føre til skade eller død for personer som svømmer i nærheten. Dersom landstrømledningen er koblet til, må du ikke svømme i nærheten av fartøyet. Defekte kabler kan føre til elektrisk støt.

⚠ ADVARSEL!

Slik kan du unngå brannfare eller elektrisk støt:

- > Slå av fartøyets landstrømtilkobling før du kobler til eller kobler fra landstrømledningen.
- > Koble landstrømledningen til fartøykontakten før du kobler den til strømkilden på land.
- > Koble landstrømledningen fra strømkilden før du kobler den fra fartøyet.
- > Fest stikkkontakten på landstrømledningen godt til fartøyet.
- > Du må ikke endre kontaktene på landstrømledningen, bruk bare kompatible kontakter.
- > Hovedstrømbryteren til varmeanlegget må aldri skrues av. Lese på handbok til varmeanlegget.

⚠ FORSIKTIG!

Du må aldri koble fra strømmen med hovedbryteren mens motoren går.

Ikke utfør endringer på båtens elektroniske system eller tegninger knyttet til dette. Endringer og reparasjoner skal overlates til en sakkyndig spesialist på båtstrøm. Eventuelle monteringer av ekstrautstyr, reparasjoner eller endringer skal dokumenteres og godkjennes av produsenten. Hvis dette ikke blir gjort, kan en eventuell garanti tre ut av kraft.

Elektroskjema för Aquador 27 HT finnes i plastlomme i bakomslag av boken.



Lined writing area consisting of 25 horizontal lines.



AQUADOR

ENG

27 HT



V. 3.0

© Bella-Veneet Oy We reserve the right to make changes without prior notice.

AQUADOR

Foreword

Dear Owner of the Aquador boat!

The intention of this handbook is to help you to operate your craft with safety and pleasure. It contains details of the craft and of the equipment and systems supplied with it or fitted in it and information on its operation, care and maintenance. Please read it carefully, and familiarise yourself with the craft before using it.

Naturally, the owner's handbook is not a course on boating safety or seamanship. If this is your first craft or you have changed to a type of craft you are not familiar with, please ensure for your own comfort and safety that you obtain handling and operating experience before "assuming command" of the craft. Your dealer, boating clubs or national boating federation will be pleased to advise you of local sea schools, or competent instructors.

Ensure that the anticipated wind and sea conditions correspond to the design category of your craft, and that you and your crew are able to handle the craft in these conditions. The sea and wind conditions corresponding to design categories A, B, and C range from severe storm conditions to strong wind with hazards of exceptionally high waves or exceptionally strong gusts. Whatever the category of your boat, these are dangerous conditions, where only a competent, fit and trained crew using a well maintained craft can operate satisfactorily.

This owner's handbook is not a detailed maintenance or troubleshooting guide. In case of difficulty, please contact the dealer. Only trained and skilled people should work on maintenance, repairs or modifications. Modifications that may affect the safety features of the craft should be assessed, carried out and documented by skilled personnel. The manufacturer is not liable for any unapproved modifications.

In some countries a driving licence or authorisation is required to pilot a vessel. Familiarize yourself with the special provisions of your own area.

Always maintain your craft in good condition and make allowances for wear and tear over time and as a result of heavy duty usage or misuse of the craft. Any craft no matter how strong, can be severely damaged if not used properly. This is incompatible with safe boating. Always adjust the speed and direction of the craft to sea conditions.

The craft should always carry the appropriate safety equipment (lifejackets, harness, etc.) according to the type of craft, weather conditions, etc. This equipment is mandatory in some countries. The crew should be familiar with the use of all safety equipment and emergency manoeuvring (rescuing a person overboard, towing, etc). Boating schools and clubs regularly organise drill sessions. All persons should wear a suitable buoyancy aid or life jacket when on deck. Note that in some countries it is obligatory to wear always a buoyancy aid / life jacket complying with national regulations.

PLEASE KEEP THIS HANDBOOK IN A SAFE PLACE, AND HAND IT OVER TO THE NEW OWNER IF YOU SELL THE CRAFT.

Thank you for choosing Aquador. We trust you will get a great deal of pleasure out of the boat.

Bella-Veneet Oy

AQUADOR

1. General information

This owner's handbook will help you to familiarise yourself with the properties and features of your new boat, as well as with its care and maintenance. Separate handbooks for the equipment installed are attached and are referred to in many sections. You may of course complement this owner's handbook with the handbooks of the devices that are bought and installed afterwards. There is also space for your own notes at the end of this handbook.

1.2 Definitions

The warnings and cautions in this handbook are defined as following:

DANGER!

Denotes an extreme hazard that would result in high probability of death or permanent invalidity if proper precautions are not taken.

WARNING!

Denotes a hazard exists which can result in injury or death if proper precautions are not taken.

CAUTION!

Is a reminder of safe practices or calls attention to unsafe practices which could result in personal injury or damage to the craft or its components.

ENG

The units in this handbook comply with the SI-system. In some cases other units have been added in brackets. An exception is wind speed, where the Beaufort scale is used in the recreational craft directive.

1.3 Guarantee

The boat and equipment installed at the boatyard are guaranteed according to the enclosed guarantee terms. Separate letters of guarantee and contact information for the suppliers are attached.

For other guarantee issues, please contact your nearest Aquador dealer. See www.aquadorboats.fi for a list of dealers.

2. Before use

2.1 Registering

In Finland, according to Boating regulations, a boat equipped with an outboard or inboard motor or a stern drive engine of over 15 kW, or a watercraft which has a hull length of at least 5,5 m according to the manufacturer and is equipped with a motor or a sail, must be registered. Please, refer to local authorities for more information about registering.

2.2 Insurance

Boat insurance may be used to recover damages following accidents on the water or during transport or docking. Ensure separately that the insurance also covers damages resulting from hoisting the boat. Specific information about insurance conditions can be obtained from insurance companies.

3. Before leaving shore

Familiarise yourself with this owner's handbook.

Always check at least the following items before leaving shore:

Weather and forecast

Consider the wind, waves and visibility. Is the design category, size and equipment of your boat, as well as the skills of the skipper and crew sufficient for the waters you are going to? In strong winds and rough seas portholes, doors, hatches and vents must be closed to prevent water from getting into/onto the boat.

Loading

Do not overload the craft, distribute loads suitably. For stability, do not place heavy loads high up. You can check the maximum allowed loading from the technical part of this book or from the CE-plate.

Passengers

Ensure that there are life jackets for everybody on board. Make sure all members of the crew understand their specific tasks, before leaving shore.

Fuel

Check that there is enough fuel, plus a reserve tank for bad weather etc.

Engine and equipment

Check the functioning and condition of steering, electrical equipment and batteries, and carry out the routine checks specified in the engine instructions handbook. Check for seaworthiness elsewhere: no leaks of fuel or water, safety equipment on board etc. Check that bilge water is at a minimum.

Ventilation (only in gasoline-driven stern drive engine boats)

Run the engine compartment fan for at least 4 minutes before starting the engine. Start the engine following the instructions of the engine manufacturer. Ensure the ventilation of the fuel compartments to reduce the risk of fire.

Fastening down objects

Make sure everything on board is properly secured even in the event of high winds and rough seas.

Nautical charts

If you are not navigating on totally familiar waters, ensure that you have nautical charts covering a sufficiently large area. Even if you are having a chart plotter, you should carry regular charts onboard. There is always a risk for technical malfunction, therefore regular charts are important.

Leaving the berth

The crew releases each mooring rope etc. as per your instructions. Make sure mooring ropes or other ropes do not tangle with the propeller.

Every now and then, check the condition of seals of hatches and port lights. Most of the hatches are supposed to be watertight and therefore seals must be in good condition. Due to time and salt water, the seals may become brittle and start leaking. Brittle seals must be renewed immediately.

4. Transporting the boat

4.1 Lifting the boat

When lifting the boat we recommend to use a proper frame. Lifting without frame will cause considerable large compressive force to the hull of the boat and may cause damage to it. If not using a frame, make sure that the hoisting belts are long enough. Hoists are long enough when the angle between them is about 20 degrees. During the lift, be careful with the rails and other equipment. Make sure that the boat is well balanced.

Cover the hoists with soft material to prevent scratches. **Do not stand under the boat as it is lifted.**

⚠ CAUTION!

Never attach hoists to bollards, railings or other detachable parts of the boat.

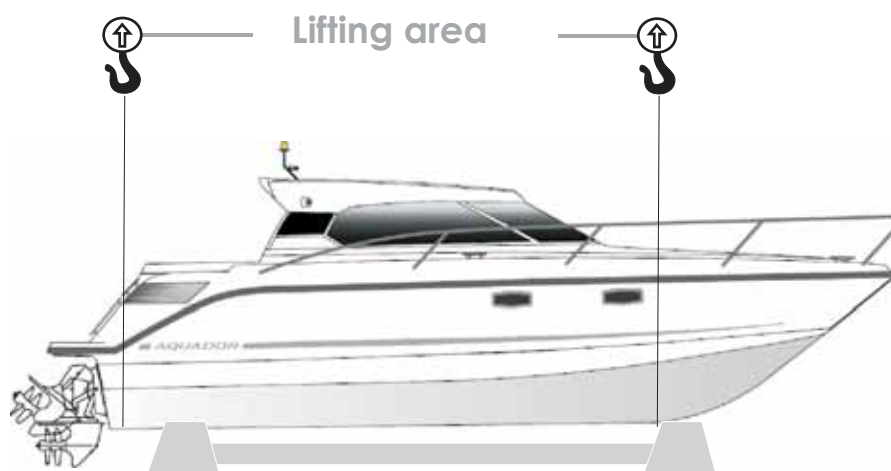

4.2 Transportation

If you transport the boat by trailer, check with the dealer that it is suitable for the model in question. Ensure that the keel is positioned straight on the middle rolls and that the side supports prevent the boat from moving back and forth. It is meant that the keel takes all the weight and the side supports keep the boat in correct position. Attach the transportation ropes. Do not leave any loose objects on board during transportation. The boat should be transported unloaded.



Boats trailer weight is 3900 kg. Make sure your trailer have enough capacity to carry the weight.

4.3 Before launching the boat

Check the following items with the naked eye before launching the boat:

- fastenings (make sure they are tight)
- hoses, tanks, valves, outlets/inlets and rainwater drainage
- electrical wiring
- any damage

Check these regularly throughout the season.

4. Veneen siirto

4.4 Gradle

In the picture there is the boat gradle and dimensions for it. It is important that the gradle is made sturdy enough, so it can withstand the weight of boat securely. Make sure that there is no visible nails or screws that could scratch the gelcoat surface.

Before using the boat gradle make sure that it is in good condition and it withstands the weight of the boat.

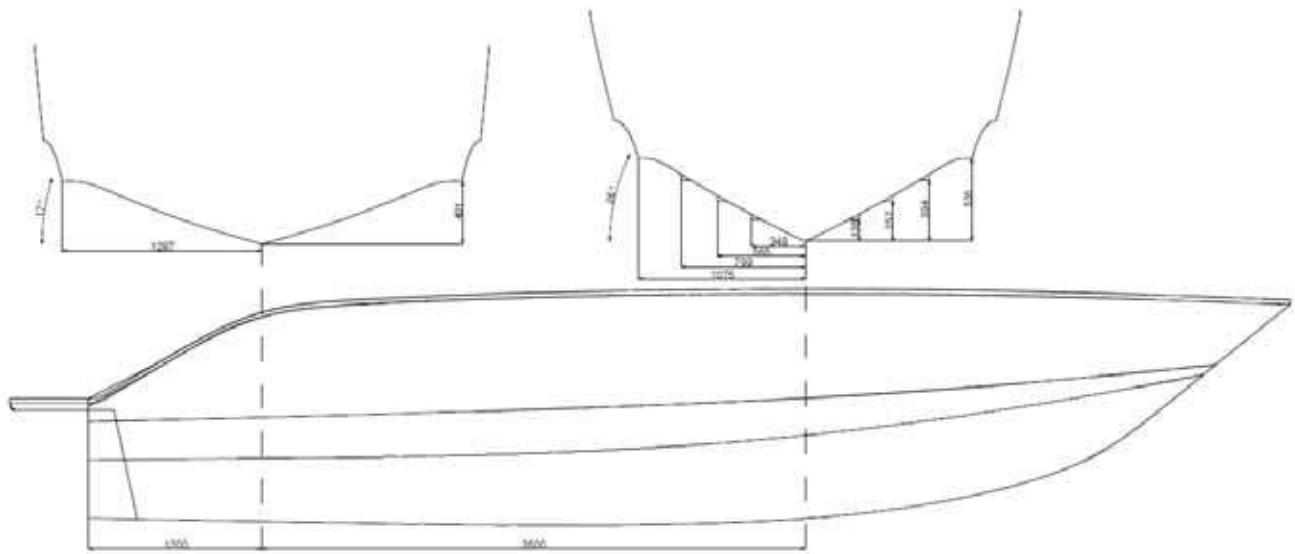

ENG

Building of boat gradle is a responsible of customer.

AQUADOR

5. Mooring the boat to the quay

Examples of different types of mooring

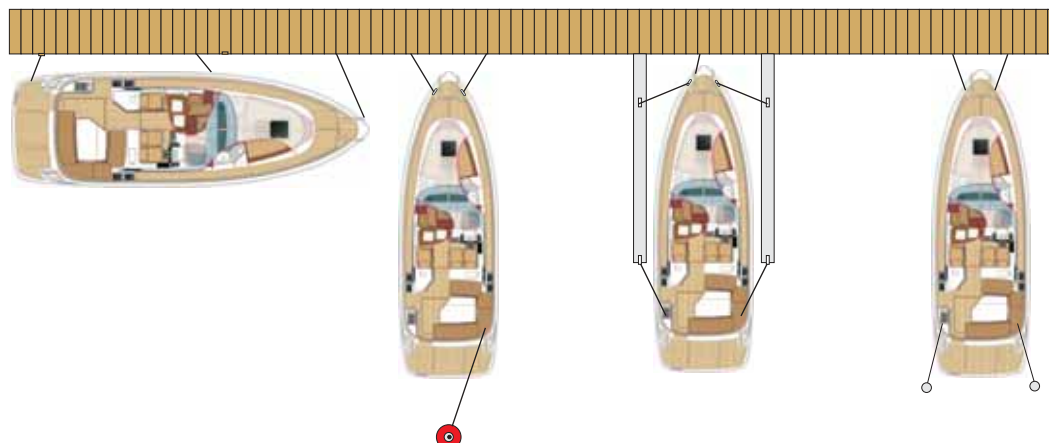

When coming ashore or mooring to a quay the boat has to be secured properly. The basic rule is that the boat, when moored, should withstand high winds and rough seas. The boat should not be moored with temporary fastenings if the crew is not nearby. Make sure other boats cannot be damaged by the vessel and consider the effect of the wake of passing vessels on the mooring. The boat should not be lashed to the quay so it cannot move. Ropes should be long enough and as horizontal as possible. The boat should be able to rise and sway without moving sideways. You need two mooring ropes for both bow and stern. The ropes for the bow should be equipped with elastic shock absorbers and the ropes for the stern should be about the length of the boat. To fasten the rope use a suitable knot, but nowadays many ropes come with a fastening clasp. The points of contact between the rope and the clasps should be checked regularly for wear and tear.

ENG

6. Towing the boat

If you tow another boat, use strong, floating towing rope. Begin by towing very carefully, avoiding twitches, and do not overload the engine. Adjust the length of the rope so that the boat can be steered in all situations. Boat's stability may be reduced when towing. Owners / operators should also consider what action will be necessary when securing a tow line on board.

! WARNING!

The towing rope is taught. If it breaks, the end of the rope may recoil dangerously. Do not stand in the way of the rope extension.

! CAUTION!

Always tow or be towed at a slow speed.
Never exceed the hull speed of a displacement craft when being towed.

! CAUTION!

A tow line shall always be made fast in such a way that it can be released when under load (fastening to a bollard without knots or lock).



AQUADOR

7. Anchoring and mooring

Moor your boat carefully, even in sheltered places, because weather conditions can change rapidly. Do not moor the boat with the stern facing the open sea, because high waves could wash onto the boat. Mooring ropes should be equipped with elastic shock absorbers to slacken the tension. To prevent abrasion, use suitable fenders.

It is the owner's / operator's responsibility to ensure that mooring, towing and anchor ropes, anchor chains and anchors are appropriate for the vessel's intended use, i.e. the ropes or chains do not exceed 80% of the breaking strength of respective fixing points. The wear of the ropes and weakening caused by the knots should be taken into account.

! WARNING!

Do not try to stop the boat by hand and do not put your hand or foot between the boat and the quay, bank, or other boat. Practice landing in good conditions, use engine power moderately but not tentatively.

! CAUTION!

When mooring the boat, take possible changes in wind direction and the rise and fall of the water level, as well as the wake of other boats, into proper account.

When you land in a natural harbour, ensure sufficient water depth. **DROP ANCHOR AT A SUFFICIENT DISTANCE FROM SHORE.** The anchor rope length should be 4-5 times the water depth. In the picture are shown the strong points to be used when anchoring, mooring or towing.



BREAKING STRENGTH OF THE STRONG POINTS		27 HT
Bow	forward directed anchoring or towing strength kN	24,07
	forward directed fastening strength kN	19,68
Midship	forward directed fastening strength kN	15,74
	backward directed fastening strength kN	13,41
Stern	stern directed fastening strength kN	16,76

! CAUTION!

Breaking strength of ropes and chains must not exceed the breaking strength of the strong point in question.

8. Leaving the shore

8.1 Safety instructions

1. Fasten down all loose objects.
2. All passengers must wear a life jacket.
3. All passengers must remain seated when the boat is in motion.
4. At least two persons must be capable of operating the boat.
5. Special care should be taken when filling the fuel tank.
6. Listen to the weather forecast before departure.
7. Inform someone of your route plan.

8.2 Starting the engine

1. Read the engine manufacturer's instructions handbook.
2. Ensure that there are no fuel or oil leaks in the engine.
3. Ensure that there is enough fuel in the tank.
4. Do not use the boat if its engine power exceeds the maximum allowed engine power marked on the manufacturer's plate.
- 5.

⚠ WARNING!

Run the engine compartment fan for at least 4 minutes before starting the engine. Ventilation removes gasoline fumes from the engine compartment, reducing the risk of fire.

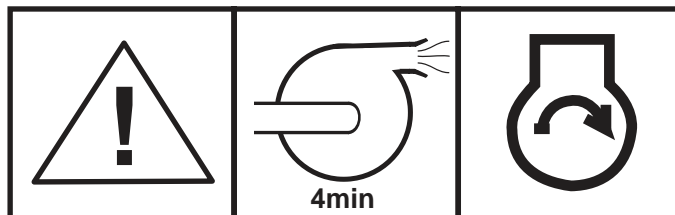

6.

⚠ CAUTION!

Check the engine for an extra water intake tap. The tap should be open before start up.

7. Start the engine according to the manufacturer's instructions.

If the engine does not start, consult the instructions in the manufacturer's handbook. If the engine functions poorly, turn the engine off and check for appropriate instructions in the manufacturer's handbook. If necessary, contact your dealer.

8.3 After starting the engine

1. Ensure that the cooling system is working properly. (See the engine instructions handbook.)
 2. Ensure that the engine is running properly.
- If the engine warning lights or buzzers come on, turn the engine off immediately.

The emergency switch

Attach the string of the emergency switch to your hand or foot, immediately after loosening the mooring ropes. More specific instructions can be found in the engine handbook. Especially when you are driving the boat alone it is crucial that the boat stop if you fall overboard or stumble on board. Remember to unfasten the string from your hand before coming ashore.

⚠ WARNING!

1. Do not use the swimming area while the engine is running.
2. Turn the engine off before opening the engine hood.
3. Turn the engine off before looking at the propeller.
4. Do not turn off the main power switch while the engine is running.
5. Ensure that no exhaust fumes get inside the boat or endanger others.

9. Controls

9.1 Indicators

Speedometer

Indicates the speed of the boat in km/h or knots



Engine oil pressure gauge

Indicates the pressure of the engine oil. Check the normal pressure range in the engine instructions handbook.



Tachometer

Indicates the revolutions of the engine per minute (RPM).

CAUTION!
Check the engine manufacturer's handbook for the proper rpm range.



Fuel gauge

Indicates the amount of fuel (approx.) in the tank. Check that you have enough fuel before you leave shore.



Engine cooling thermometer

Indicates the engine coolant temperature. See the engine instructions handbook for the normal temperature range.



ATTENTION!

Fuel gauge is accurate only when the boat is floating on horizontal plane.

Indicators vary from one engine manufacturer to another. Check out the use and adjustments of the different indicators in the manufacturer's handbook.

Trim

Indicates the position of the stern drive and shows the position of the bow on the horizontal level.



Voltmeter

Measures the condition of the battery in volts (DC).



Ammeter

Measures the current in the electrical system. Check the engine manufacturer's handbook for the normal current range.





















ENG

9. Controls

9.2 Switches

With these switches you can control the functions of the boat. Depending on the boat model and accessories, you can find these switches from your boat. Learn the function of each switch before going out with your boat.

	Navigation lights		Bilge pump
	Anchor light		* Engine room fan. Only in gasoline engines
	Cabin light		Deck light
	Compass light		Signalhorn
	Defroster		Windshield wiper
	Pentry pump		Trim
	Remote controlled search light		Switchpanel light
	Lifting / lowering the cockpit table		Opening / closing of sunroof
	Windlass		Navigation light / anchor light
	Refrigerator		Empty / extra

9. Controls

9.3 Steering

Depending on the manufacturer of the engine the steering system may have different operating principles, for example cable or hydraulic steering. Some models may have power steering. All equipment needs regular maintenance to function properly.

! WARNING!

Inadequate maintenance of controls may lead to loss of control over the boat.

Remote control equipment

Example of the different positions of the handle

A Neutral position - the engine will start only in this position.

B Forward - push the release button B2 to engage forward gear.

C Reverse - do not engage reverse gear directly.

D Neutral - gear neutral position button for warming up the engine.

E Trim - adjustment of the trim angle upwards or downwards.



ENG

! CAUTION!

The picture of the handle may not be exactly as on your boat. Check the engine manufacturer's handbook for the operating principle of the handle installed in your boat.

9.4 Emergency switch

An emergency switch is connected to the controls. The emergency switch (F) turns the engine off should you stumble or fall overboard (for models with outboard engine). Always use an emergency switch if one is available.

! WARNING!

The rotating propeller endangers the life of anyone who falls overboard.

9.5 Trim (adjusting trim angle)

When you lift the boat to planing, the engine has to be set completely down. When the boat is planing the drive can be lifted up so that the running attitude fits the weather conditions. Excessive cavitation should be avoided. In head sea lower bow down to soften the motions. In following sea raise bow up to prevent nose-diving. Note that running in the wrong trim angle loads the engine unnecessarily.

10. Stability

Aquador boats are designed for good stability by placing heavy loads low down and by keeping the open deck space and other recesses on deck to a minimum. However, large breaking waves are always a serious danger to stability.

Please note that stability is reduced by any weight high up. Any change in the lay-out aboard (for example the addition of radar equipment, change of engine, etc.) may significantly affect the stability, trim and carry out of your craft. Please contact your dealer if you plan any alterations of this kind.

Bilge water should be kept to a minimum. In rough weather, hatches, lockers, portholes and doorways should be closed to minimise the risk of flooding.

Stability may be reduced when towing or lifting heavy weights using a davit or boom.

11. Risk of fire or explosion

11.1 Engines

WARNING!

Run engine compartment fan at least four minutes before starting the engine.
By ventilating the fuel vapours will be removed and a possible risk of fire avoided.

Ensure that the engine compartment ventilation ducts are open and free of any debris etc. After starting the engine make sure cooling water is flowing properly.

Before topping up the fuel tank, turn off the engine. Top up in the absence of naked flames, cigarettes, etc. Do not operate switches or appliances that may cause sparks.

When filling the fuel tank at a gas station, do not use a plastic funnel, which prevents the static tension between the filler pistol and the filler mounting from releasing. After filling make sure that no fuel has leaked into the bilge or the engine compartment. Remove any possible overflowed fuel and clean the compartment of all fuel residues.

Do not stow any reserve canisters in non-ventilated spaces. Make sure they are secured. Do not use equipment designed for other uses for fuel storage.

The engine compartment should not have any loose items which could move and come into contact with hot engine parts or cause damage to fuel pipes or hoses. Each year, check that fuel hoses are not worn at the inlets.

11.2 Other fuel-consuming appliances

Familiarise yourself carefully with all the appliances in the boat. The manuals of the appliances are packed together with the owner's manual.

Ensure sufficient ventilation to avoid the risk of suffocation.

12. Fire protection

Ensure that any load in the boat does not interfere with access to fire-fighting equipment. Inform all members of the crew about the location and operation of fire-fighting equipment, the location of discharge openings into the engine space, and the location of emergency routes and exits.

Keep the bilges clean and regularly check for fuel and gas vapours or fuel leaks.

Do not fit free-hanging curtains or other fabrics in the vicinity of, or above, the stove. Do not stow inflammable material in the engine compartment. If materials are stowed in the engine compartment, they must be secured to prevent them from falling into machinery. They should not obstruct access into or from the compartment.

Exits other than the main companionway doors or hatches with permanently fixed ladders are identified by a symbol.

Never:

- obstruct passageways to exits and hatches,
- obstruct access to safety devices, e.g. fuel valves, electrical switches,
- leave the craft unattended when cooking and/or heating appliances are in use,
- modify any craft system (especially the electrical or fuel system) or allow unqualified personnel to modify any craft system,
- fill any fuel tank or replace gas bottles when machinery is running, or when cooking or heating appliances are in use,
- smoke while handling fuel,
- obstruct access to the portable fire extinguisher located in the locker.

12.1 Fire extinguishers

Your boat is equipped with 2 kg extinguisher. Learn how to use this device, so when needed you are able to use it without hesitation.

Portable fire extinguishers should be serviced annually. After ten years the original extinguishers are out of date, unless pressure tested. Replace portable fire extinguishers only with extinguishers of identical fire-fighting capacity. Make sure that fixed systems are refilled or replaced when they expire or are used. When replacing parts of the fire-fighting installation, use only matching components with equivalent technical features and fire-fighting capability.

When in service, this boat shall be equipped with portable extinguishers, the effects and locations of which are shown in sections 19. Technical specifications, 21. Equipment and 22. Location of the equipment.

A warning plate attached near to the release device of the fixed extinguishing system:



Figure 4. A warning plate about shutting down engine and blowers before discharging the fixed extinguishing system.

13. Proper use - other recommendations and guidelines

13.1 Ventilation

In unfavourable circumstances (following wind) and slow speed exhaust gases may get into the cabin through an open door. Keep the door shut if you smell exhaust gases inside the boat, and ventilate through deck hatches.

Make sure ventilation is adequate in sleeping cabins and when using the stove.

WARNING!

Fuel burning open flame appliances consume cabin oxygen and release products of combustion into the craft. Ventilation is required when appliances are in use. Open designated vent openings while appliances are in use. Never obstruct ventilation openings and always ensure that appliances are working correctly.

Ensure sufficient ventilation when using combustion devices which are not isolated from the boat's interior and ensure that flued appliances work properly.

13.2 Securing loose equipment

Safely secure all heavy equipment, like anchors, before leaving shore.

Objects that roll freely in the boat during manoeuvring can damage the structures of boat and distract the driver.

13.3 Respect for the environment

All seas, lakes, archipelagos and so on are unique. Preserving their natural resources is important and the responsibility of every boatman.

Do not:

- spill fuel or oil
- discharge sewage into the water
- leave debris or waste on islands or dump them into the water
- discharge detergents or solvents into the water
- make excessive noise on the water or in harbours
- cause a disturbing wake, especially in narrow channels and shallow water

In the Baltic Sea, sewage may not be disposed of close to shore. Use pump-out stations to empty the holding tank.

Comply with any other local environmental laws and guidelines. Familiarise yourself with International regulations against marine pollution (MARPOL) and ensure compliance.

Maintain the exhaust fume system and make no alterations that might increase noise levels.

13. Proper use - other recommendations and guidelines

13.4 Carbon monoxide hazard

! DANGER!

EXTREME HAZARD

Carbon monoxide gas (CO) is colorless, odorless and extremely dangerous. All engines and fuel burning appliances produce CO as exhaust. Direct and prolonged exposure to CO will cause BRAIN DAMAGE or DEATH. Signs of exposure to CO include nausea, dizziness and drowsiness. Sources of CO include:

- ❶ Blockage of boat exhausts by obstruction.



- ❷ Operating with high bow angle.

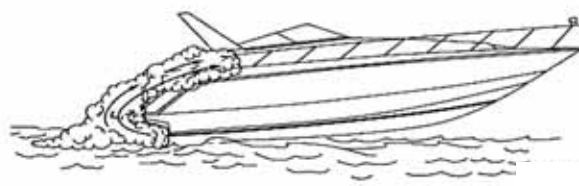

- ❸ Exhausts traveling along obstruction.

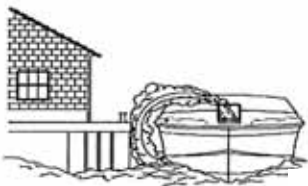

- ❹ Exhausts from other vessels in confined areas.

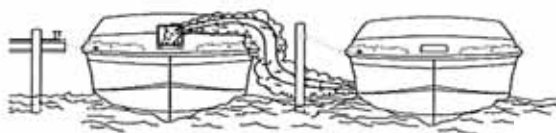

- ❺ Operating at slow speed or while dead in the water.



- ❻ Operating with canvas tops and side curtains in place without ventilation.

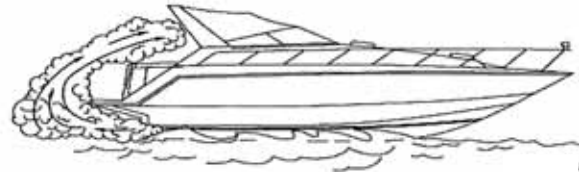

To reduce CO accumulation, ventilate the boat interior by opening the windows and/or canvas to provide adequate ventilation. Deck hatches can be opened at slow speed or while dead in the water, but must be closed at or above planing speeds to prevent damage and possible personal injury.

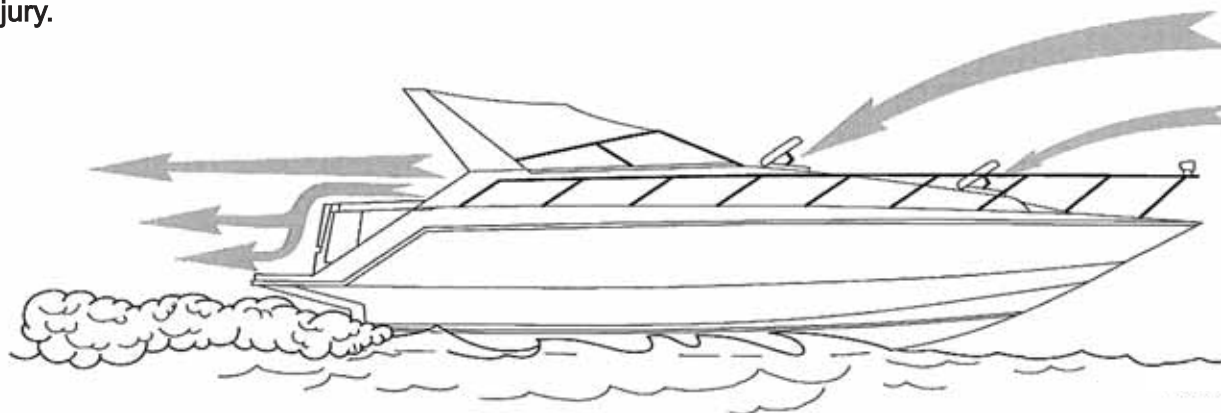

ENSURE ADEQUATE VENTILATION FOR CORRECT AIR MOVEMENT THROUGH BOAT!

ENG

14. Steering features

14.1 Trim adjustments

You can adjust the running attitude of the boat versatile by using trim tabs. The basic directions are as follows:

- at half-planing speeds "bow down" position
- when the boat is planing and the waves are small, lift the bow up slowly and follow the log to notice for how long the speed is increasing
- in head sea lower bow down to soften the motions. In following sea raise bow up to prevent nose-diving. In side winds adjust the trim tabs to get the boat direction exactly straight.

⚠ WARNING!

Adjust the trim tabs with care - at high speed they radically change the behaviour of the craft. Make sure the bow is not too low, to reduce the risk of capsizing.

⚠ WARNING!

Waves impair handling. Reduce the speed in rough seas.

⚠ WARNING!

Do not operate this craft at negative propulsion unit trim settings (bow down) at high speed. Craft may lean over on side. Instability in turns may result. Use negative trim to accelerate to planing speed from displacement speed and at lower planing speeds in choppy water (applicable to craft equipped with propulsion unit power trim).

⚠ WARNING!

Do not operate at maximum speed while in congested high traffic waterways or in weather and sea conditions of reduced visibility, high winds or large waves. Observe and obey speed limit and no wake zones.

⚠ WARNING!

Avoid sudden manoeuvres at speed.

Learn boating Rules and Regulations and comply with them at all times. Also comply with the requirements of COLREG (International regulations for preventing collisions at sea). Navigate with care and use new or updated nautical charts.

Always adjust your speed to the conditions and environment. Take into account:

- waves (ask the opinion of others on board for a comfortable speed),
- your own wake (largest when lifting the boat to planing, smallest at displacement speed, i.e. below 6 knots),
- visibility (islands, fog, rain, glare),
- familiarity of your route (time needed for navigation),
- congested routes (other boats, noise and wake on shore),
- room needed to stop or avoid obstacles.

Obey no wake zones and decrease your speed and wake for the sake of politeness and safety.

14. Steering features

14.2 Engine start-up

Before starting the engine, ensure that the gear is in neutral, as shown on the warning plate attached at the front of the helm station (Fig. 7). Sudden starting may endanger persons on board.

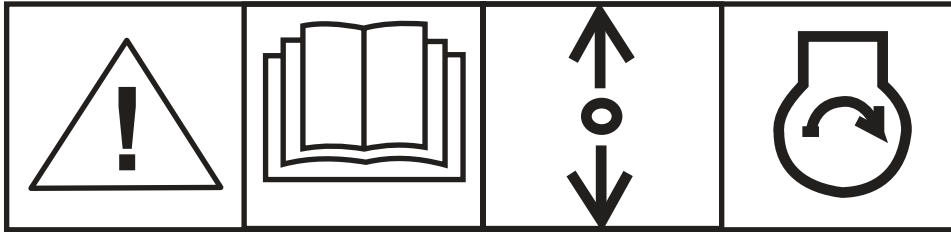

Figure 7. Warning plate about starting the engine with the gear in neutral.

When driving the boat, the main power switch should always be in the position ON (= power on). If your boat has a double battery system, make sure both batteries are in the ON position.

Get acquainted with the instructions in sections 21. Equipment and 29. Electrical system.

15. Visibility from helm station

Driving in nice weather and with a calm sea is simple, but remember to arrange for proper lookouts as per International Regulations for Preventing Collisions at Sea (COLREG). Always ensure that the visibility from the helm station is as good as possible:

- people, curtains, etc. should not obstruct the view,
- do not drive continuously at the planing threshold, as raising of the bow obstructs visibility,
- adjust the trim angle using trim tabs and/or power-trim so that the raising of the bow does not obstruct visibility,
- use the windscreen wipers if necessary,
- in poor visibility open the hatch above the helm position and keep lookout through it,
- especially in shipping lanes, remember to look aft.

Operator vision from the helm can be obstructed by high trim angles of the craft and other factors; for example transition from displacement to planing mode and sea conditions.

Use relevant navigation lights if it is dark or visibility is otherwise restricted (e.g. fog). Switch off the lights inside the craft, if they or their reflections reduce visibility.

ENG

16. Man-overboard prevention and recovery

The working decks of the boat are shown in Fig. 8.

Other areas, such as the cabin roof (HT and Cabin models), must not be occupied when underway.

If a person has fallen into the water in calm seas, use the reboarding ladder located on the stern platform. The ladders can be pulled down by a swimmer in the water.



Figure 8. Location of working decks and reboarding ladders.

17. General service instructions

17.1 Washing and cleaning

Keep your boat clean and tidy. It increases comfort, safety, and the resale value of the craft.

Washing and waxing is normally sufficient care for the deck and sides. Special boat shampoos are the most suitable agents for washing. Do not use powerful solvents; they may tarnish the gloss of reinforced plastic surfaces. Slightly abrasive polishers can be used to remove stains or foreign bodies. Waxes including silicon are not recommended, because they adversely affect paint and resin, making the repair of any damage more difficult.

After lifting the boat from the water, wash the bottom of the craft immediately. Algae and slime can be removed much more easily before they dry out.

18. Maintenance

The purpose of the owner's handbook is to familiarise the user with the properties and features of the boat so it is operated properly. No boat or engine functions properly without maintenance. In order to save money and time, service the boat and engine regularly. This prevents faults.

18.1 Regular maintenance of the boat

During the boating season, the maintenance of the boat is simple and trouble free. Normally it is sufficient to just keep the boat clean. Use low-phosphate, non-polluting detergents. Boats made of reinforced plastic should be waxed at least twice a season. New boats must be waxed before use.

Carry out the necessary service procedures in compliance with the owner's handbooks for the engine and other equipment (see attachments). If your boat is stored outside or in moist areas, remove fabrics and anything else that may be affected by humidity. Ropes must be washed with fresh water and worn ropes replaced.

Drain tanks and leave the valves partly open.

Electrical instruments are best protected against corrosion and theft by removing them and storing them in a dry room over the wintertime. Also remove batteries and store them in a dry place. Charge at least twice over the winter. Spray the connectors of the electrical system with a suitable anti-moisture and anti-corrosion substance.

Check the hull and sand any dents to allow any moisture that has penetrated into the hull to dry out.

18. Maintenance

18.2 Regular maintenance of the engine

In order to keep your engine running efficiently it will need to be serviced at regular intervals. Keep an engine logbook with maintenance record. The logbook can be used to record drift hours, oil changes, service and checking procedures, repairs and fuel refills. Follow the service instructions in the handbook exactly. If you do not have a service handbook for the engine, you can obtain one from the manufacturer or importer.

During the boating season the manufacturer of the engine recommends that the following services be carried out:

- change of oil
- check the amount of oil before leaving
- grease all grease spots
- check the functioning of the cooling system
- check the functioning of the fuel system
- clean the sediment bowls in the fuel tanks and carburetor
- change or clean the filter
- check electrical equipment, grease and clean fittings
- check the battery water
- check the outside of the engine.

If faults develop despite these maintenance operations, contact the vendor, manufacturer, importer or a service provider immediately.

18.3 Winter maintenance of the engine

Familiarise yourself with the service procedures specified in the owner's engine handbook.

If the engine has no faults, you can carry out winter maintenance yourself. Especially when storing an inboard engine, there is a risk of freezing. Careful checking over the winter period, servicing and repairs, together with the correct use of the engine, ensure a flawless condition of the engine for years ahead. If all the procedures have been carried out properly, you will be able to start up the engine in the beginning of the season without delays. **Remember regular service schedules!**

18.4 Actions before winterizing

If frost is likely, drain the engine cooling water as specified in the owner's handbook. Also drain the fresh water tank, hot water boiler, toilet and septic tank. Make sure that there are no liquids in any tubes that can get frozen.

Lift your Aquador out of the water in good time before it ices over. The craft must not be left in an icy environment.

Remove the battery from the boat. Most of the batteries lose their effect and broke when deeply discharged.

18.5 Winter maintenance of the boat

The bigger the boat, the more time and effort required to ensure the proper winter maintenance of your boat. The boat has to be supported so that the hull is not damaged by its own weight. The boat must be covered carefully, the cover allowing the free flow of air. Do not fix the cover onto the hull. The canopy should be steep enough to allow snow to run off.

Changes of weather can damage the surface of the boat. When freezing, water expands and could damage the engine, reinforced plastic and wooden parts. Make sure the boat is properly ventilated over the winter. Check out the condition of the boat throughout the winter period.

18. Maintenance

18.6 Actions prior to, and after, boating season

A new boat does not really need any special maintenance at the beginning of the season, but if the boat is used in polluted waters, special care should be taken with shells, which may become attached to the hull. They are very hard to remove. To prevent this, paint the bottom of the boat with a primer before the boating season. At the end of the boating season you must lay up the boat early enough to let it dry out before winter frosts. Maintenance at the end of the season should be carried out very carefully; proper maintenance means the boat can be used again without delay. Clean the boat thoroughly. Remove all the loose things, especially fabrics and store them in a dry place. Service, clean and check all the equipment. Replace any worn parts.

After launching your boat open all the valves of the outlets/inlets and check that the hoses or fittings don't leak. (The position of the outlets/inlets is shown in the technical section of the handbook.) Ensure all safety equipment is on board before leaving shore.

18.7 Repairs

In case of failure in the engine or other equipment, contact the individual suppliers.

You can repair small dents in the surface layer (gel coat) of the hull or deck. However, a neat and flawless result requires skill and a great deal of work.

Repair instructions:

- protect the area surrounding the repair with tape
- bevel the edges of the dent and clean with acetone
- mix 1.5-2% hardener with the gel coat
- apply the gel coat to the area to be fixed, so that the surface is slightly above the surrounding surface
- carefully apply tape onto the patch
- after hardening of the gel coat, remove the tape and sand the patch down to the surrounding surface level
- polish the repaired area with grinding paste

The colours used for the craft are shown in the appendix. More precise instructions for repairs can be obtained from authorised dealers.

Larger damage should be repaired by the authorised dealers:

CAUTION!

Some retrofit and alteration work, if carried out improperly, may damage the structure or endanger safety. Contact the manufacturer or authorised dealer before installing new groundings, hatches etc.

CAUTION!

When maintaining electrical equipment, disconnect the batteries. If you have to renew electrical appliances, ensure that they are compatible with the voltage of the boat's system.

18. Maintenance

18.8 Maintenance of the railing

The railing is made of acid-proof steel.

When lifting the boat do not use steel wires or shackles in direct contact with the acid-proof components.

Make sure no parts of the boat are scratched or damaged during transportation. If any damage occurs, the railings and fittings should be polished and waxed carefully.

To keep the acid-proof parts of your boat shiny and new, clean and wax the parts at least twice per season. At the end of the season, when the boat is being transferred for the winter, clean and wax the railings to keep them in tip-top condition.

18.9 Maintenance of teak surfaces

When handling teak, remember the following three principles:

- do not use strong solvents, only tall oil soap,
- do not spray teak surfaces with a pressure cleaner,
- if you clean teak by brushing, use only a soft brush, but do not brush along the seams.

18.9.1 Removing stains

If there are stains on a teak surface, remove them manually by sanding gently. Use sandpaper with a degree of coarseness of no more than 60. Sand along the grain of the wood.

18.9.2 Teak turned grey

Teak reacts with the acidity of the air and daylight and turns grey over time. Copper looks green for the same reason. Under the oxidised green layer, the copper is intact. The same is true of teak. The oxidised grey surface is only a couple of tenths of mm thick and conceals the actual teak surface, which is still of excellent quality.

18.9.3 Processing teak with oil

If need be, teak can be processed with oil. However, this is usually not necessary because teak itself contains oil. If you do decide to use oil, use it sparingly otherwise the surfaces become slippery.

18.9.4 Cleaning the material in the steering position

The material in the steering position is to be cleaned with a soft spunch of soft brush. Use only mild soap water in cleansing. DO NOT USE ANY ALCALOIDES OR SOLVENT. After wash, flush well with clean water.

18.9.5 Canopy

It is recommended that the Sunbrella-fabrics are cleaned regularly in order to forestall the grease and debris to cling. Brush of the debris and sluice with warm water. Wash by using a mild soap solution. Sluice well. Du not use any solvents. Dry well.

18.9.6 Maintaining the door- and hatchglides

To make sure that the door- and hatch glides work properly, they need to be lubricated every once in a while. Use silicone based grease or spray.

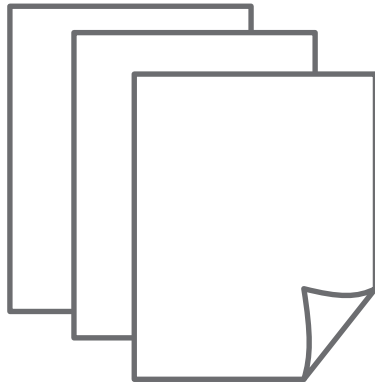

AQUADOR

**Owners handbook
Technical part**

19. Technical specifications

27 HT

The boat has a serial number, the CIN code. The CIN code is marked on the right side of the back of the hull of the craft. Write down the CIN code in the chart below. When you contact the manufacturer or retail dealers, tell them the CIN code as well as the type of the boat to ensure that you get the suitable spare parts. If you need gel coat for repairs give the code for the colour when ordering. Part of the information can be found on the manufacturer's plate attached to the boat. A full account of the information is given in the relevant parts of this handbook.

Technical information:

Designer	Flipper team
CIN-code	
Engine serial number	
Plate serial number	
Main drive serial number	
Hull material	polyester-resin/ glass-fibre reinforced plastic
Design category	C (Shore)

Main measurements:

Overall length	8,25 m
Hull length	8,25 m
Maximum width	3,05 m
Draught with maximum allowed load	0,90 m
Maximum height from sea level	2,70 m
Weight without load, liquids and equipment. Incl. max engine	3500 kg
Trailer weight	3900 kg
Total weight, fully laden	4700 kg

Carrying Capacity:

Max. recommended nr. of people on board	7	525 kg
Maximum recommended load including the weight of passengers		848 kg
Basic equipment		50 kg
Liferaft		40 kg
Maximum recommended engine mass		660 kg

Tank capacities:

Fuel tank	365 l	273 kg
Fresh water tank		60 l
Septic tank		40 l
Water heater		24 l

Electrical system:

Voltage	12 V DC
Battery capacity	
Start batteri	110 Ah
Extra batteri	110 Ah

Shore power:

Voltage	50 - 60 Hz	240 V AC
---------	-------------------	-----------------

Engine power and maximum speed:

Maximum recommended engine power	272 kW (370 hp)
Maximum speed with the strongest engine recommended	app. 40 knots

Fire extinguisher:

Portable extinguisher	Kidde 13 A 70 BC 2 kg
Engineroom extinguisher	Fireboy FD200A 3 kg

Bilge pump:

Pumping effect as given by manufacturer	
Electric bilge pump	40 l/min
Manual bilge pump	47 l/min

Color codes:

White	Ral 9010
Light stone grey	Ral 7030

ENG

For production engineering reasons there might be a slight difference in the main measurements and volumes compared to your vessel. Part of the equipment in the technical part of the handbook might be available as accessories, not as standing fittings.

Due to trim and slant, the full capacity of tanks cannot always be used. Keep a fuel container ready to top up, with about 20 % of the tank capacity.

AQUADOR

20. Design categories

Design categories are as follows:

Category A: This craft is designed to be used in conditions in which wind forces may exceed 8 on the Beaufort scale (ca. 21 m/s) and waves may be 4 m high. In these conditions, category A vessels are largely self-sufficient. Abnormal conditions such as hurricanes are excluded. The conditions described may be encountered on extended voyages, for example across oceans, or on coastal waters for several hundred nautical miles.

Category B: This craft is designed to be used in conditions in which wind forces are up to 8 on the Beaufort scale (ca. 21 m/s) and waves may be up to 4 m high (see note below). Such conditions may be encountered on offshore voyages of sufficient length or on coastal waters, for several dozens of nautical miles. These conditions may also occur on lakes of sufficient size for 4 m waves to be created.

Category C: This craft is designed to be used in conditions in which wind forces are up to 6 on the Beaufort scale (ca. 14 m/s) and waves may be up to 2 m high (see note below). Such conditions may be encountered on open lakes, in river deltas, and in coastal waters in moderate weather conditions.

Category D: This craft is designed to be used in conditions in which wind forces are up to 4 on the Beaufort scale (ca. 8 m/s) and waves may be up to 0.3 m high (or occasional bigger waves of 0.5 m). Such conditions may be encountered on sheltered lakes and in coastal waters in fine weather.

CAUTION!

Wave height is the mean height of the highest one third of the waves, which approximately corresponds to the wave height estimated by an experienced observer. Some waves may be double this height.

21. Equipment

Dry powder extinguisher

The boat is equipped with a dry powder extinguisher rated 13A 70 BC. The total effect of the boat's extinguishers must be at least 8A 68B. The extinguisher must be checked annually at an authorized service site. Please get acquainted with the instructions of the extinguisher before your first trip, and also make sure the crew knows where the extinguisher is and how it works.

CAUTION!

Empty all the content of the extinguisher onto the fire.

Battery and electrical system

The battery must be fully charged at all times to function properly. Make sure it does not get damaged e.g. in cold weather. Check the voltage of the battery with a voltmeter (available e.g. at service stations) and if necessary, charge it with a battery charger equipped with an automatic circuit breaker, according to the instructions for the charger. Keep the battery poles clean - clean them as needed, and protect them with anti-corrosion grease.

CAUTION!

Switch off the current by the main switch before disconnecting the battery cables. Do not mix up the + (plus) and - (minus) cables.

WARNING!

When the batteries are charged, explosive gas is built up. Smoking, open fire or sparkles in the vicinity of the battery box might lead to a danger of explosion.

Main current switch

The main current switch must be turned on before starting the engine.

CAUTION!

Never turn off the current by the main switch while the engine is running. The engine and the generator might be damaged. The other circuit breakers are situated in the instrument panel, and are protected with automatic fuses.

Navigation lights

The boat is equipped with three (3) navigation lights: two side lights, green and red, and a light mast showing light all around. These lights must be used when travelling in the dark. The lights are switched on from the switch panel.

Bilge pump

The boat is equipped with a manually operated bilge pump. The pump has a cover and a removable handle. The handle is fixed in a holder beside the bilge pump.

When you use the bilge pump, remove the protecting cover and fix the handle into place. By moving the handle back and forth, water is drained from the bilge.

Reboarding ladder

The ladder is either foldable or telescopic.

DANGER!

A rotating propeller is a life-threatening device to anyone in the water. Use the emergency switch or stop the engine when a swimmer or a water skier gets on board.

Switches

The switches for the controls are on the steering panel.

1. Mainswitch and fuses
2. Extinguisher
3. Navigation lights
4. CE-plate
5. Fuelfiller (at the side of boat)
6. Freshwater filler
7. Manual bilgepump
8. CIN-code
9. Cockpit draining
10. Life raft (place)
11. Suction drainage of septic tank
12. Shorepower
13. Shorepower / charger
14. Control box of bow propeller and bow thruster

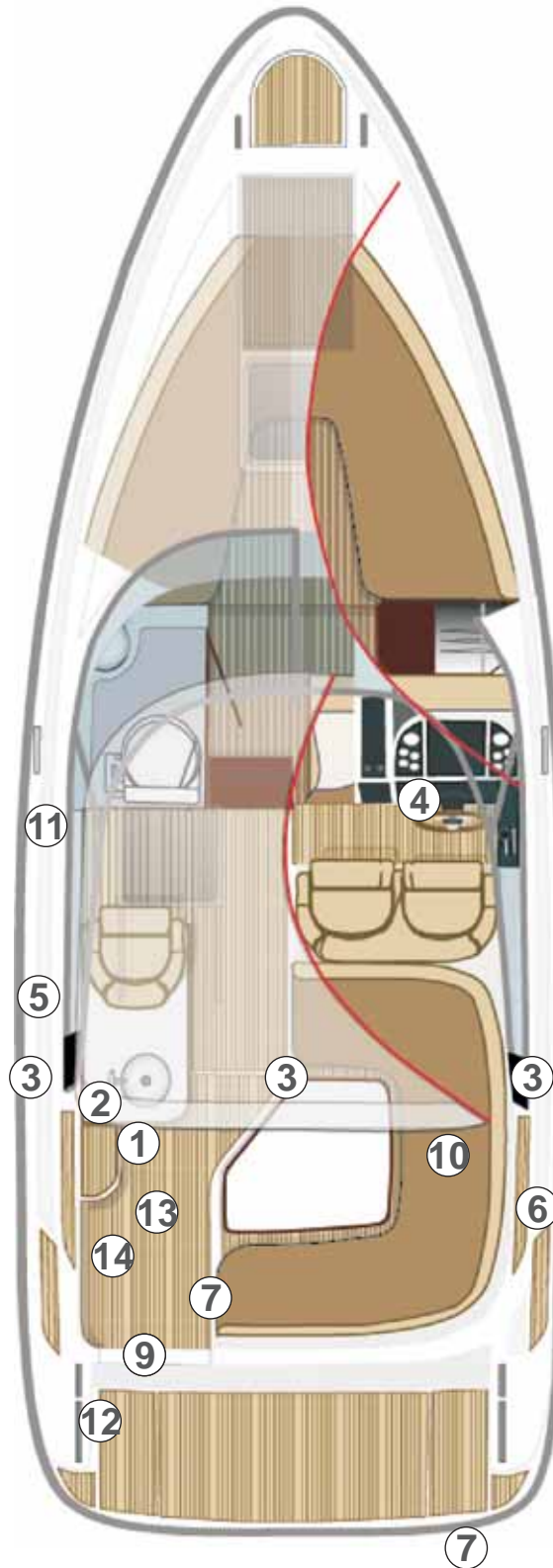

ENG

The locations of the equipment can vary depending on the accessories installed.

22. Location of the equipment

27 HT

ENG

1. Fuel tank

2. Heater

3. Sink

4. Defroster

5. WC water intake closing tap

6. Batteries

7. Fuel tank for heater

8. Water heater

9. Closing tap for the water heater

10. Sensor of the Bidata echo

11. Electric bilge pump

12. Sensor of the Bidata log

13. Closing taps for the defroster

14. Septic tank

15. Drainage tap of the septic tank

16. Bilge pump

17. Fuel tank of the stove

18. Outlet of the manual bilge pump drainage

19. Venting outlet of the septic tank

20. Suction drainage of the septic tank (waste)

21. Fresh water tank

22. Filler of the fuel tank (fuel)

23. Venting outlet of the water tank

24. Fresh water filling (water)

25. Outlet of the electric bilge pump drainage

26. Pressure water pump

27. Outlet of the exhaust pipe of the heater

28. Venting outlet of the fuel tank

29. Outlet for drainage of the sink

30. Outlet of the exhaust pipe of the stove

31. Defroster blow to the windscreen

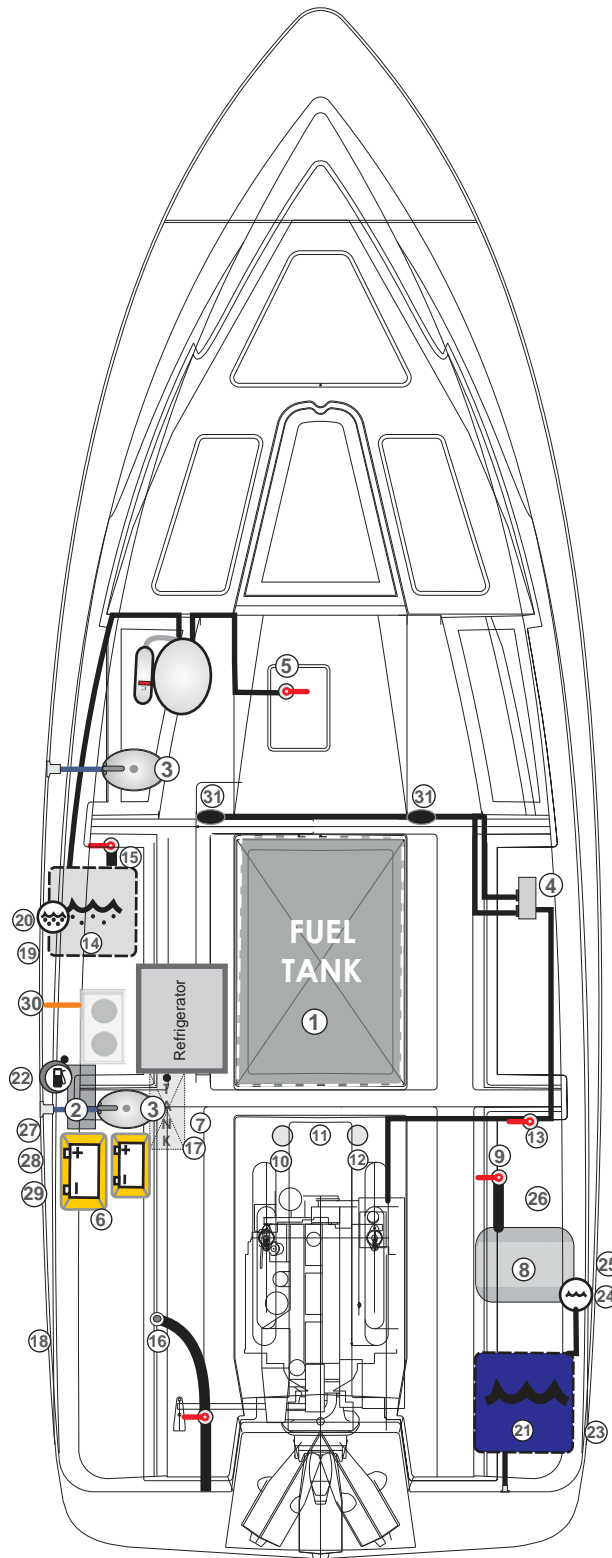

The locations of the equipment can vary depending on the accessories installed.

AQUADOR

23. Loading

The maximum recommended load for the boat can be calculated as follows:

- a) the total weight of persons on board (the default mass of an adult is 75 kg and of a child 37.5 kg).
- b) basic equipment xxx kg
- c) consumable liquids (fresh water, fuel etc.) in portable containers xxx kg
- d) consumable liquids (fresh water, fuel etc.) in permanently installed tanks xxx kg (filled to the maximum capacity)
- e) dry provisions and other stores xxx kg
- f) a life raft or a dinghy, when such is meant to be carried.

The recommended load includes only the weight components mentioned above.

! WARNING!

When loading the craft, never exceed the maximum recommended load. Always load the craft carefully and distribute loads appropriately to maintain the designed trim (approximate level). Avoid placing heavy weights high up.

! WARNING!

Do not take more persons on board than recommended. The overall weight of persons must not exceed the load limitations irrespective of their number. Passengers should always be seated when the boat is in motion.

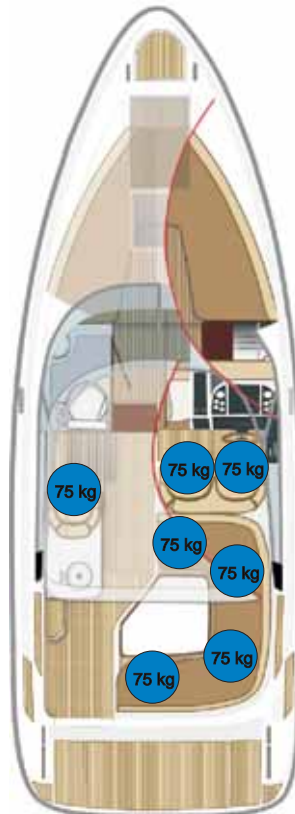

Figure 1. Passenger seats in different boat models (with max. number of passengers).

AQUADOR

24. To prevent water entering the vessel

24.1 Openings in the hull and deck

The locations of the outlets/inlets and their closing valves are illustrated in section 22. Location of the equipment. We recommend closing the valves (except for rain water drainage in the open deck space) when the boat is left without crew.

The engine compartment hatch must be kept closed at all times when the boat is moving. If it is necessary for you to open the hatch while in motion (e.g. because of service or repair procedures), make sure not too much water gets into the engine compartment. In rough weather keep the doors, portholes, ventilation hatches and lockers of the steering cabin closed.

! WARNING!

If you want to keep the roof hatch open at sea, secure it with the locking mechanisms (HT and Cabin models). If the hatch opens accidentally while the boat is in motion, it may result in personal injury. Also secure other hatches and doors in closed or open position.

ENG

24.2 Bilge pumps and drainage

Before leaving make sure there is no water in the bilge.

The location of the bilge pump is shown in section 22. Location of the equipment. Check regularly that there is no debris in the bilge pump suction inlets.

It is owner's/operator's responsibility to see to it that there is at least one bucket or bailer in the boat for emptying and that it is secured against disappearing.

! WARNING!

The bilge pumping system is not designed for damage control (e.g. leakage due to running aground).

! CAUTION!

Check the functioning of all bilge pumps regularly. Clear pump suction inlets from debris.

25. Water systems

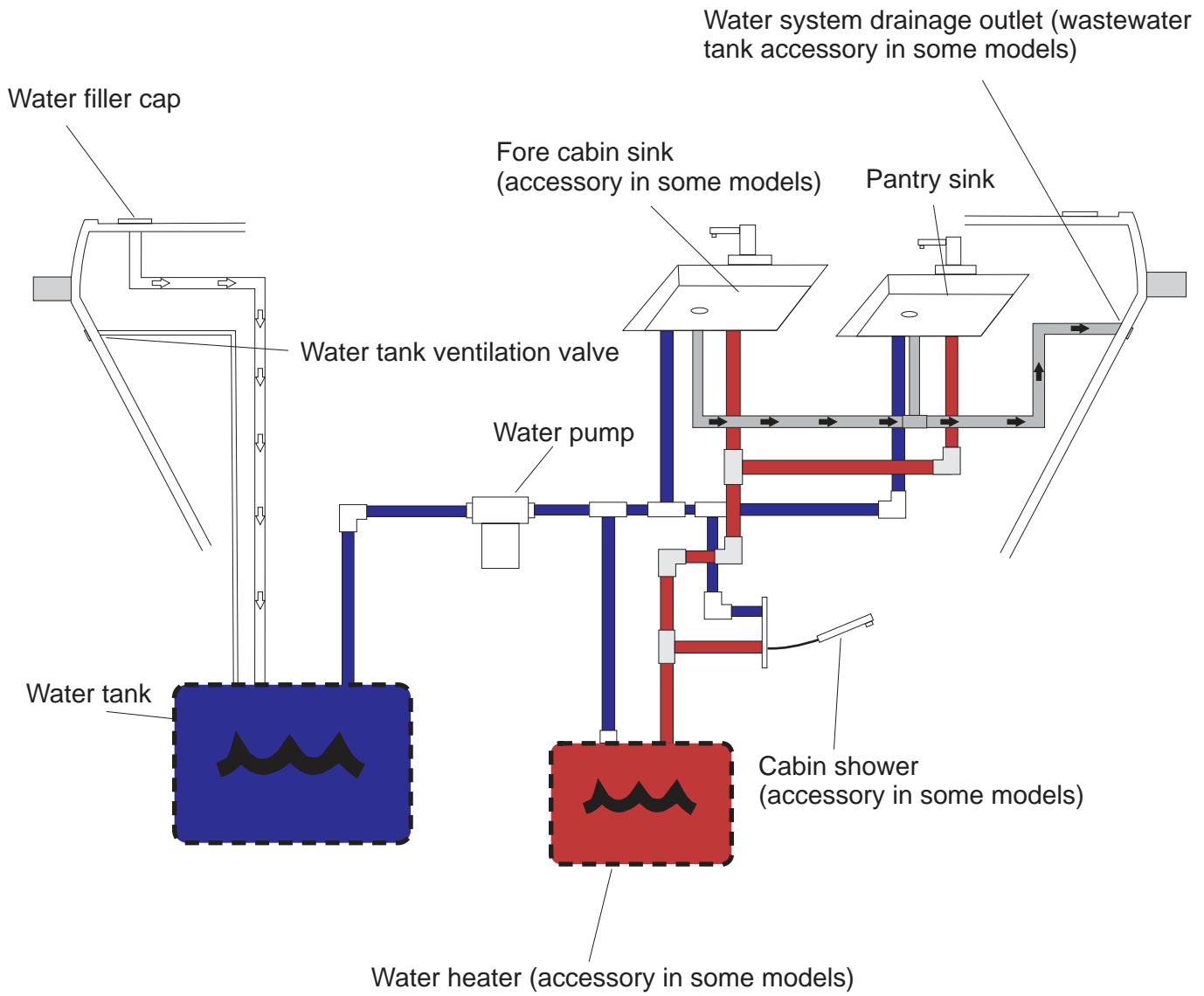

ENG

Check the local regulations before emptying the septic tanks.

26. Septic system

26.1 Use of the wastewater (septic) tanks

Drainage by suction or emptying occurs when the valve positioned next to the tank is closed or opened: position 1: suction drainage (valve closed) and position 2: emptying (valve open).

Clean the sewage tank and hoses with slightly alkaline detergents. To prevent freezing use glycol. The septic system should be as empty as possible during frost.

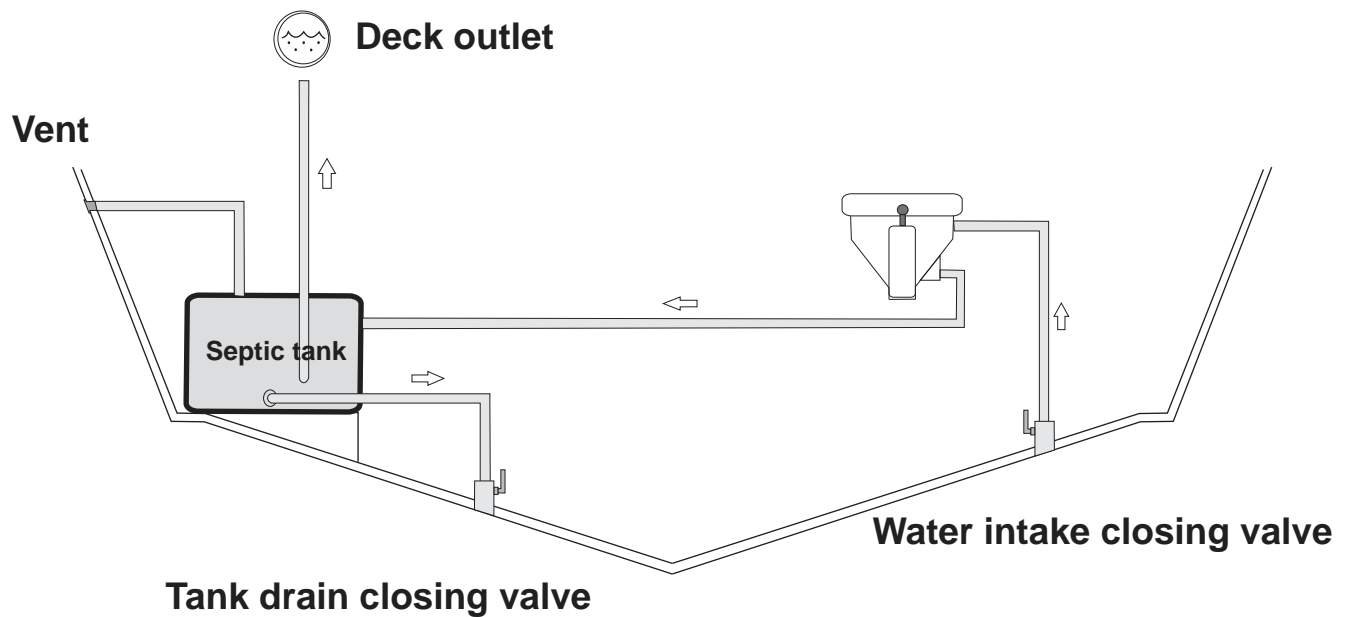

26.2. Sealing of septic tank closing valve

In some areas by local regulations the closing valve of septic tank must be sealed in the closed position. The sealing can be done by placing a suitable object from top of the valve to holes on a plate beneath the valve.

Check the local regulations before emptying the septic tanks.

27. Lavatory functioning

Do not throw garbage into the bowl. The system could block and cause damage to your boat.

Operating instructions:

1. Turn the lever of the pump to position 1 and pump water into the bowl.
2. After use, turn the lever into position 2 and pump the water out of the system.
3. Leave the handle of the pump in a downward position, and the lever in position 2.



! CAUTION!

Remember to close the taps for the water intake, if you leave the boat for a longer period of time (danger of sinking).

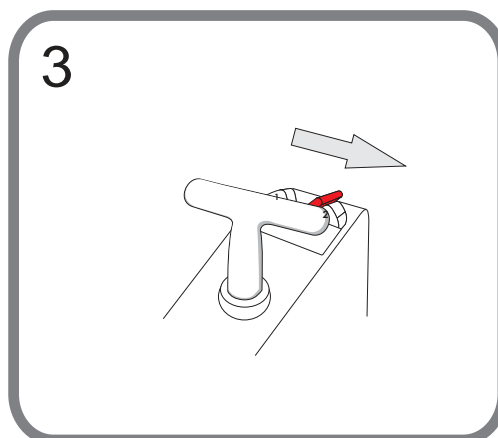
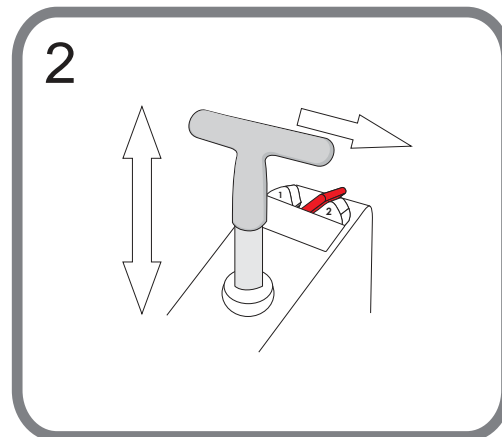
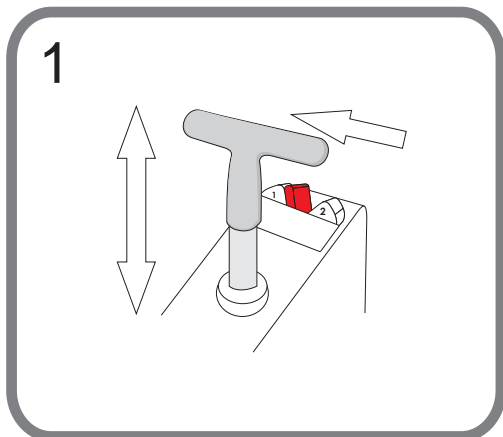

28. Fuel system functioning

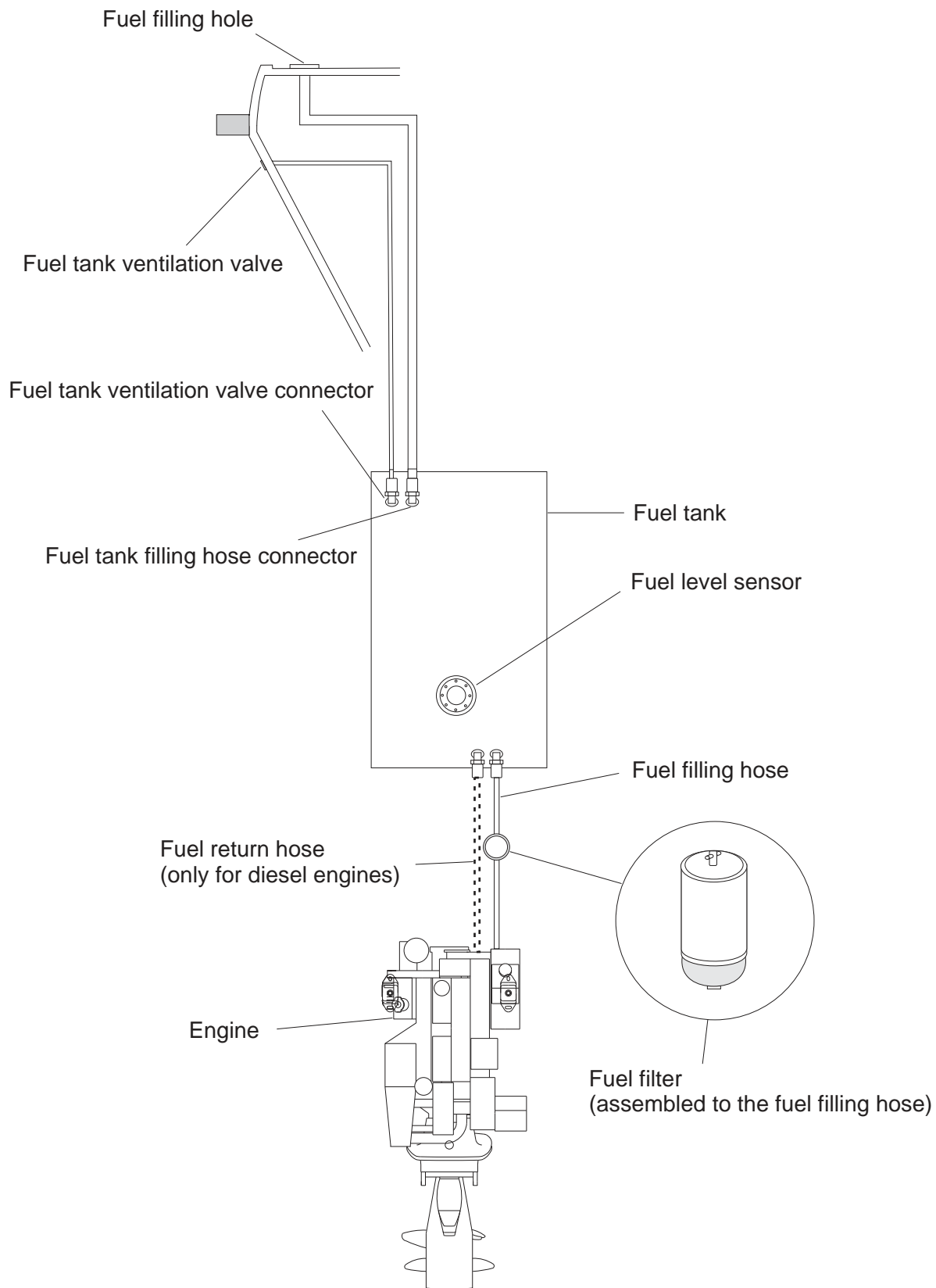

ENG

The location of equipment may vary depending on the model or the equipment.

AQUADOR

29. Electrical system

The fuses fitted in Aquador boats are so-called automatic fuses, which can be reactivated after overload by pressing the toggle that has flipped downwards. Do not alter the rated amps of the fuses or install any electrical components exceeding the rated current of the circuit.

If you leave the craft for a longer time, disconnect the power with the main switch. Cut the power when carrying out any electrical installations.

When you remove or install batteries, do not touch both poles simultaneously with metallic items. Do not touch the positive pole and metallic boat hull simultaneously.

Charge the batteries only with the charger supplied or with another, with similar capacity. Over-charging may cause an explosion.

⚠ CAUTION!

Do not block the ventilation pipes of the batteries.

Aquador boats can be equipped with a shore power system. When using it, pay attention especially to the following:

- Inspect the system at least every two years.
- Disconnect shore power connections when the system is not in use.
- Connect metallic housings or enclosures of installed electrical appliances to the protective earth of the craft (the earth wire is green or green with a yellow stripe).
- Use double insulated or earthed electrical appliances.

⚠ WARNING!

Do not touch a powered AC system.

⚠ WARNING!

Do not allow the shore power cable end to dangle in the water. An electrical field may be created which could injure or kill a swimmer.
If the shore power cable is connected, do not swim close to the craft. A defective cable may cause electric shock.

⚠ WARNING!

To avoid risks of fire or electric shock:

- Turn off the shore power connection switch before connecting or disconnecting the shore power cable.
- Connect shore power cable to the connector before connecting to shore power supply.
- Disconnect shore power cable from the shore power supply before disconnecting from the craft.
- Attach shore power cable plug cover securely to the craft.
- Do not alter shore power cable connectors, use only compatible connectors.
- Do not shut off the main power of the heater. Read the heater manual for clearance.

⚠ CAUTION!

Never disconnect the power using the main switch when the engine is running.

Do not modify the craft's electrical systems or drawings. Installation, alterations and maintenance should be carried out by a skilled marine electrician. All alterations and installations should be documented. If documentation is not done, the warranty of the boat will expire.

The electric wiring diagrams for Aquador 27 HT is in the pocket at the back cover of this manual!



AQUADOR